

SC-F10000H Series SC-F10000 Series

EN **Start-Up Guide**

FR **Guide de démarrage**





DE **Kurzanleitung**

NL **Opstartgids**

IT **Guida all'avvio**

ES **Guía de inicio**

PT **Guia de inicialização**

 23	EN	Operating Environment	IT	Ambiente operativo
	FR	Environnement opérationnel	ES	Entorno operativo
	DE	Betriebsumgebung	PT	Ambiente de funcionamento
	NL	Gebruiksomgeving		
 25	EN	Supplied Accessories	IT	Accessori in dotazione
	FR	Accessoires fournis	ES	Accesorios suministrados
	DE	Mitgeliefertes Zubehör	PT	Acessórios fornecidos
	NL	Meegeleverde accessoires		
 26	EN	Installing the Software	IT	Installazione del software
	FR	Installation du logiciel	ES	Instalación del software
	DE	Installation der Software	PT	Instalar o Software
	NL	De software installeren		
 35	EN	Using the Printer	IT	Uso della stampante
	FR	Utiliser l'imprimante	ES	Uso de la impresora
	DE	Drucker verwenden	PT	Utilizar a Impressora
	NL	De printer gebruiken		

This manual takes you through the steps involved after installation, from checking the supplied accessories through to actual use. Keep this manual where it can be used to help resolve any questions you may have regarding the product.

Meaning of Symbols

The symbols on this manual and Epson product are used in order to ensure safety and proper use of the product and to prevent danger to customers and other persons, and property damage. The symbols indicate the meaning below.

	Warning Warnings must be followed to avoid serious bodily injury.
	Caution Cautions must be followed to avoid bodily injury.
	Important : Important must be followed to avoid damage to this product.
	Note : Notes contain useful or additional information on the operation of this product.

			Hot surface		Caution, Warning
	Risk of electric shock		Keep hands clear		Prohibition
	Do not touch		Disconnection (All power plugs)		Alternating Current
	Stand-by		ON (Power)		OFF (Power)

This section lists precautions that must be taken to use the product safely and prevent damage to property or injury to operators or others.

Notes on Installing

	Warning
Do not obstruct the vents on the product. If the vents are obstructed, the internal temperature could rise and cause a fire. Do not cover the printer with a cloth or install it in a location with poor ventilation. Make sure you secure sufficient space for the installation as described in the manual. <i>User's Guide (Online Manual)</i>	
Do not setup or use this product in an area where children may come close. Children may be injured by the equipment.	
	Caution
Do not install or store the printer in an unstable location or a location subject to vibrations from other equipment. The printer could fall or tip over and cause an injury.	
Do not install the printer in locations subject to oily smoke and dust, or in locations subject to humidity or where it could easily get wet. An electric shock or fire could occur.	
Do not tilt the product more than 10 degrees forward, back, left, or right while moving it. Failure to observe this precaution could result in the printer falling over, causing accidents.	
Because the product is heavy, it should not be carried by one person. A minimum of five people are needed to carry the printer. See the following for details on the product's weight. <i>User's Guide (Online Manual)</i>	
Do not attempt to move the printer while the stand levelers are secured. Failure to observe this precaution could result in the printer falling over, causing accidents.	
When moving the printer while it is on the stand, avoid locations with steps or uneven flooring. Failure to observe this precaution could result in the printer falling over, causing accidents.	

Notes on Handling

 **Warning**

Do not use the printer in locations with volatile substances such as alcohol or thinner, or near naked flames.

An electric shock or fire could occur.

Do not use the printer if it is giving off smoke or if you notice any abnormal odors or noises.

An electric shock or fire could occur. If any abnormalities occur, turn off the power and unplug the power cable immediately, and then contact your dealer or Epson Support.

Never try to repair the printer yourself as this is extremely dangerous.

Do not use the printer in an environment where flammable gas or explosive gas may exist. Do not use sprays that contain flammable gas inside or near the product.

A fire could occur.

Only route the cables as indicated in the manual.

A fire could occur. This could also cause damage to connected devices.

Do not insert or drop any metallic or flammable items into the openings on the printer.

An electric shock or fire could occur.

Do not touch any areas inside the printer except for those indicated in the manual.

An electric shock or burn could occur.

Do not disassemble anything except when indicated to do so in the manual.

If the LCD for the control panel is damaged, be careful of any leaking liquid crystal.

Provide first aid under any of the following conditions.

- If liquid adheres to your skin, immediately wipe it off and then wash the area using large volumes of soapy water.
- If any liquid gets in your eyes, flush them with clean water for at least 15 minutes, and consult a physician immediately.
- If liquid is swallowed, rinse your mouth out with water, swallow large quantities of water and vomit it back up, and consult a physician immediately.

If any foreign objects or liquid such as water enters the printer, stop using it immediately.

An electric shock or fire could occur. Turn off the power and unplug the power cable immediately, and then contact your dealer or Epson Support.

 **Caution**

Do not sit on the product or place any heavy objects on the product.

The printer could tip over or break and cause an injury.

When transporting or storing the product, be sure that it is level: do not tilt it at an angle or place it upside down.

Ink could leak.

Be careful not to trap your hands or fingers when opening or closing the front or maintenance cover.

Failure to observe this precaution could result in injury.

When connecting cables or optional accessories, make sure they are installed in the correct direction and that you follow the procedures exactly.

A fire or an injury could occur. Install the printer correctly by following the instructions in the manual.

When moving the product, make sure it is turned off, the power cable is unplugged from the outlet, and all connecting cables have been removed.

If cables are damaged, an electric shock or fire could occur.

See the manual to make sure the media and the roll core for the auto take-up reel unit are secured correctly.

Dropping media or take-up rolls could result in injury.

Follow the instructions in the manual when removing media or take-up roll.

Dropping media or take-up rolls could result in injury.

Be sure that your hands or hair do not get caught in the media feeding unit or auto take-up reel unit while it is operating.

Failure to observe this precaution could result in injury.

See that the stand levelers are secured at all times except when moving the printer.

If they are not secured, an accident could occur.



The dryer may become hot, requiring that care be observed during operation.

Failure to observe the necessary precautions could result in burns.



Do not reach inside the dryer.

Failure to observe the necessary precautions could result in burns.

Notes on the Power Supply

 Warning

Make sure the blades on the plug are inserted completely into the power outlet.

An electric shock or fire could occur.

Unplug the plug regularly and clean between the blades and around the base of the blades.

If the plug is plugged in for an extended period of time, dust collects around the base of the blades and a short circuit or fire could occur.

When unplugging the plug, grip the plug itself; do not pull the power cable.

If the cable is damaged or the plug is deformed, an electric shock or fire could occur.

Do not insert or unplug the plug with wet hands.

An electric shock could occur.

To prevent ground leak accidents, connect to a grounded (earthed) outlet.

Connecting to anything other than a grounded outlet could result in electric shock or fire.

Use only the type of power source indicated on the printer's label.

An electric shock or fire could occur.

Do not use the plug if any foreign objects such as dust have adhered to the plug.

An electric shock or fire could occur.

Do not use any other power cables except for the cable supplied with the printer. Also, do not use the power cable supplied with the printer for any other devices.

An electric shock or fire could occur.

Do not use the power cable if it is damaged.

An electric shock or fire could occur. If the power cable is damaged, contact Epson Support. Note the following points to avoid damaging the power cable.

- Do not modify the power cable.
- Do not place anything heavy on the power cable.
- Do not bend, twist, or pull forcefully on the power cable.
- Do not route the power cable near heaters.



When problems occur, or when moving the printer, or installing optional accessories, unplug all power cables to completely turn off the power.

An electric shock or fire could occur.

 Caution

If you are not going to use the printer for an extended period, unplug the printer for safety reasons.

Notes on Consumables (Ink, Media, and so on) and Waste Ink

Read the "Safety data sheet" before handling ink*, cleaning liquid, or waste ink. You can download it at your local Epson Web site.

The asterisk (*) indicates consumable items (sold separately).

 Caution

During maintenance, wear protective clothing, including protective eyewear, gloves, and a mask.

Take the following actions immediately should ink, waste ink, or cleaning liquid contact your skin or enter your eyes or mouth:

- If fluid adheres to your skin, immediately wash it off using large volumes of soapy water. Consult a physician if the skin appears irritated or is discolored.
- If fluid enters your eyes, rinse immediately with water. Failure to observe this precaution could result in bloodshot eyes or mild inflammation. If problems persist, consult with a physician.
- If fluid enters your mouth, consult a physician immediately.
- If fluid is swallowed, do not force the person to vomit, and consult with a physician immediately. If the person is forced to vomit, fluid may get caught in the trachea which can be dangerous.

Store ink cartridges, cleaning liquid, and waste ink in a location out of reach of children.

When cutting media, be careful not to cut your fingers or hands with the cutter or other blades.

Do not shake ink cartridges too forcefully.

Shaking cartridges too forcefully could cause them to leak ink.

Do not rub your hands along the edges of the media.

The edges of the media are sharp and can cause injury.

Because the media is heavy, it should not be carried by one person.

We recommend using the lifter for media that is heavier than 40 Kg.

Do not disassemble ink cartridges.

Ink leaking from disassembled cartridges could enter your eyes or adhere to your skin.





Other Notes











Be sure your power cable meets relevant safety standards of the area where you plan to use it.

Ce manuel décrit les étapes à suivre après l'installation, en commençant par la vérification des accessoires fournis et en terminant par l'utilisation. Rangez ce manuel dans un endroit où vous pourrez facilement le consulter pour répondre à toutes les questions que vous vous posez sur ce produit.

Signification des symboles

Les symboles apposés sur ce manuel et sur le produit Epson sont utilisés pour garantir la sécurité et le bon usage du produit et pour éviter de mettre en danger les clients et d'autres personnes, ou d'entraîner des dommages matériels. Les symboles ont la signification ci-dessous.

	Les avertissements doivent être respectés pour éviter toute blessure corporelle grave.
	Les mises en garde doivent être respectées pour éviter toute blessure corporelle.
	Important : les remarques importantes doivent être respectées pour éviter d'endommager ce produit.
	Remarque : les remarques contiennent des informations utiles ou supplémentaires sur le fonctionnement de ce produit.

	Surface chaude		Attention, Avertissement
	Risque de choc électrique		N'approchez pas les mains
	Ne pas toucher		Débranchement (toutes les fiches secteur)
	Veille		Courant alternatif
			ALLUMÉ (alimentation) ÉTEINT (alimentation)

Cette section répertorie les consignes à respecter pour utiliser le produit en toute sécurité et pour éviter d'entraîner des dommages matériels ou de blesser les opérateurs ou d'autres personnes.

Remarques sur l'installation

Avertissement

N'obstruez pas les ouvertures sur le produit.

Si les ouvertures sont obstruées, la température interne peut augmenter et déclencher un incendie. Ne recouvrez pas l'imprimante d'un tissu et ne l'installez pas dans un endroit mal ventilé. Assurez-vous de disposer d'assez de place pour l'installation, comme le décrit le manuel.

 *Guide d'utilisation* (Manuel en ligne)

N'installez et n'utilisez pas ce produit dans un environnement fréquenté par des enfants.

Les enfants peuvent se blesser avec l'équipement.

Important

Ne pas installer ni stocker l'imprimante dans un lieu instable ou soumis aux vibrations venant d'autres équipements.

L'imprimante pourrait tomber ou basculer, entraînant des blessures.

Ne pas installer l'imprimante dans des endroits enfumés ou poussiéreux, ni dans des endroits où elle pourrait aisément être humide.

Ceci pourrait causer un choc électrique ou un incendie.

Ne pas incliner le produit de plus de 10 degrés vers l'avant ou vers l'arrière lors du déplacement.

Le non-respect de cette consigne peut entraîner le basculement de l'imprimante, ce qui peut causer des accidents.

Le produit est lourd, il ne doit donc pas être transporté par une seule personne.

Cinq personnes au moins sont nécessaires pour transporter l'imprimante. Consultez ce qui suit pour des détails sur le poids du produit.

 *Guide d'utilisation* (Manuel en ligne)

N'essayez pas de déplacer l'imprimante lorsque les pieds réglables du support sont bloqués.

Le non-respect de cette consigne peut entraîner le basculement de l'imprimante, ce qui peut causer des accidents.

Si vous déplacez l'imprimante pendant qu'elle est sur le support, évitez les marches et les sols irréguliers.

Le non-respect de cette consigne peut entraîner le basculement de l'imprimante, ce qui peut causer des accidents.

Remarques sur la manipulation

⚠ Avertissement

N'utilisez pas l'imprimante à des endroits soumis à des substances volatiles comme l'alcool ou les diluants, ni près de flammes nues.

Ceci pourrait causer un choc électrique ou un incendie.

N'utilisez pas l'imprimante si elle dégage de la fumée ou qu'elle émet des bruits ou odeurs inhabituelles.

Ceci pourrait causer un choc électrique ou un incendie. En cas d'anomalie, mettez immédiatement l'imprimante hors tension et débranchez le câble d'alimentation, puis contactez votre revendeur ou l'assistance Epson.

N'essayez jamais de réparer l'imprimante vous-même, c'est extrêmement dangereux.

N'utilisez pas l'imprimante s'il y a un risque de présence de gaz inflammable ou explosif. N'utilisez pas de bombes aérosols contenant un gaz inflammable, dans le produit ni à proximité.

À défaut, un incendie pourrait survenir.

Disposez les câbles comme l'indique le manuel.

À défaut, un incendie pourrait survenir. Ceci pourrait aussi endommager les appareils connectés.

Ne pas insérer ou faire tomber un objet métallique ou inflammable dans les ouvertures de l'imprimante.

Ceci pourrait causer un choc électrique ou un incendie.

Ne touchez à rien dans l'imprimante, sauf les points indiqués dans le manuel.

À défaut, vous risquez un choc électrique ou une brûlure.

Ne démontez rien, sauf ce qui est indiqué par le manuel.

Si l'écran LCD du panneau de commande est endommagé, faites attention aux fuites de cristal liquide.

Effectuez les premiers soins dans les cas suivants.

- Si le liquide adhère à la peau, essuyez-le immédiatement puis rincez en utilisant de grandes quantités d'eau savonneuse.
- Si le liquide touche les yeux, rincez-les à l'eau propre pendant au moins 15 minutes, puis consultez un médecin au plus vite.
- Si le liquide est avalé, rincez la bouche avec de l'eau, ensuite avalez beaucoup d'eau et vomissez-la, puis consultez un médecin au plus vite.

Si un corps étranger ou un liquide (comme de l'eau) pénètre dans l'imprimante, cessez immédiatement de l'utiliser.

Ceci pourrait causer un choc électrique ou un incendie. Mettez immédiatement l'imprimante hors tension et débranchez le câble d'alimentation, puis contactez votre revendeur ou l'assistance Epson.

⚠ Important

Ne pas s'asseoir ni placer d'objets lourds sur l'imprimante.

L'imprimante pourrait basculer ou se casser, entraînant des blessures.

Lors du déplacement ou du rangement de l'imprimante, veillez à la placer de niveau : ne l'inclinez pas et ne la renversez pas.

De l'encre pourrait fuit.

Faites attention de ne pas vous coincer les mains ou les doigts lorsque vous ouvrez ou fermez le capot avant ou le capot de maintenance.

Le non-respect de cette consigne peut entraîner des blessures.

Lors de la connexion de câbles ou d'accessoires en option, assurez qu'ils sont installés dans le bon sens et que vous avez suivi les instructions à la lettre.

À défaut, un incendie ou une blessure pourrait survenir. Installez l'imprimante correctement, en suivant les instructions du manuel.

Avant de déplacer le produit, assurez-vous qu'il est hors tension, que le câble d'alimentation est débranché de la prise, et que tous les câbles ont été débranchés.

Si les câbles sont endommagés, ceci pourrait causer un choc électrique ou un incendie.

Consultez le manuel pour vous assurer que le support et le mandrin de rouleau de l'enrouleur papier automatique sont bien fixés.

Toute chute d'un support ou des rouleaux d'enroulement peut entraîner des blessures.

Suivez les instructions du manuel pour retirer le support ou le rouleau d'enroulement.

Toute chute d'un support ou des rouleaux d'enroulement peut entraîner des blessures.

Veillez à ne pas coincer vos mains ou vos cheveux dans l'unité de chargement papier ou l'enrouleur papier automatique, pendant leur fonctionnement.

Le non-respect de cette consigne peut entraîner des blessures.

Veillez à ce que les pieds réglables du support soient toujours bloqués sauf lorsque vous déplacez l'imprimante.

À défaut, un accident pourrait survenir.



Le sècheur peut chauffer, ce qui nécessite d'être prudent pendant l'utilisation.

Le non-respect des consignes nécessaires peut entraîner des brûlures.



N'essayez pas de toucher l'intérieur du sècheur.

Le non-respect des consignes nécessaires peut entraîner des brûlures.

Remarques concernant l'alimentation

 **Avertissement**

Assurez-vous que les broches de la prise sont insérées à fond dans la prise murale.

Ceci pourrait causer un choc électrique ou un incendie.

Retirez la prise régulièrement et nettoyez l'espace entre les broches et autour de leur base.

Si la prise reste en place longtemps, de la poussière peut s'accumuler à la base des broches et entraîner un court-circuit ou un incendie.

Pour débrancher la prise, tirez sur elle, pas sur le câble d'alimentation.

Si le câble est endommagé ou que la prise est déformée, un choc électrique ou un incendie pourrait survenir.

Ne pas brancher ou débrancher la prise avec des mains humides.

Vous risquez un choc électrique.

Pour éviter tout accident de fuite à la terre, connectez-vous à une prise de terre (mise à la terre).

Ne pas utiliser une prise de terre pourrait entraîner une électrocution ou un incendie.

Utilisez uniquement une source d'alimentation du type indiqué sur l'étiquette de l'imprimante.

Ceci pourrait causer un choc électrique ou un incendie.

Ne pas brancher la prise si des corps étrangers ou de la poussière y ont adhéré.

Ceci pourrait causer un choc électrique ou un incendie.

Utilisez uniquement le câble d'alimentation livré avec l'imprimante. Et n'utilisez pas le câble d'alimentation livré avec l'imprimante pour un autre appareil.

Ceci pourrait causer un choc électrique ou un incendie.

N'utilisez pas le câble s'il est endommagé.

Ceci pourrait causer un choc électrique ou un incendie. Si le câble est endommagé, contactez l'assistance Epson. Pour éviter d'endommager le câble d'alimentation, tenez compte des points suivants.

- Ne modifiez pas le câble.
- Ne placez rien de lourd sur le câble.
- Ne tordez pas, pliez ou tirez avec force sur le câble.
- Ne faites pas passer le câble à proximité de chauffages.



Lorsque des problèmes se produisent ou lorsque vous déplacez l'imprimante ou installez des accessoires en option, débranchez tous les câbles d'alimentation pour éliminer toute alimentation.

Ceci pourrait causer un choc électrique ou un incendie.

 **Important**

Si vous n'allez pas utiliser l'imprimante pendant longtemps, débranchez-la pour raisons de sécurité.

Remarques relatives aux consommables (encres, supports, etc.) et encre résiduelle

Lisez la « fiche de données de sécurité » avant de manipuler l'encre*, le liquide de nettoyage ou l'encre usagée. Vous pouvez la télécharger sur votre site web Epson local.

L'astérisque (*) signale des consommables (vendus séparément).

 **Important**

Pendant la maintenance, protégez-vous avec des lunettes, des gants et un masque. Prenez immédiatement les mesures suivantes si l'encre, l'encre usagée ou le liquide de nettoyage touche votre peau ou entre dans vos yeux ou votre bouche :

- Si le liquide adhère à la peau, rincez immédiatement en utilisant de grandes quantités d'eau savonneuse. Consultez un médecin si la peau semble irritée ou se décolore.
- Si le liquide est projeté dans vos yeux, rincez immédiatement avec de l'eau. Le non-respect de cette consigne peut entraîner des rougeurs au niveau des yeux ou une légère inflammation. Si le problème persiste, consultez un médecin.
- Si le liquide entre dans votre bouche, consultez immédiatement un médecin.
- En cas d'ingestion du liquide, ne faites pas vomir la personne et consultez immédiatement un médecin. En cas de vomissement, du liquide pourrait passer dans la trachée, ce qui peut être dangereux.

Rangez les cartouches d'encre, le liquide de nettoyage et l'encre usagée dans un endroit situé hors de portée des enfants.

Lorsque vous coupez le support, prenez soin de ne pas vous couper les mains ou les doigts avec le cutter ou les autres lames.

Ne secouez pas les cartouches d'encre trop brutalement.

Si vous les secouez trop brutalement, l'encre pourrait fuir.

Ne frottez pas vos mains sur les bords du support.

Les bords sont coupants et vous pourriez vous blesser.

Le support est lourd, il ne doit donc pas être transporté par une seule personne.

Nous vous recommandons d'utiliser le levier pour un support de plus de 40 kg.

Ne démontez pas les cartouches d'encre.

L'encre qui fuit de cartouches d'encre démontées pourrait entrer dans vos yeux ou adhérer à votre peau.





Autres remarques



Assurez-vous que votre câble d'alimentation satisfait aux normes de sécurité de l'endroit où vous comptez l'utiliser.

Diese Anleitung führt Sie durch die einzelnen Schritte nach der Installation, von der Überprüfung des mitgelieferten Zubehörs bis hin zur eigentlichen Verwendung. Bewahren Sie diese Anleitung an einem geeigneten Ort auf, wo sie verwendet werden kann, um eventuelle Fragen zum Produkt zu beantworten.

Bedeutung der Symbole



Die Symbole in dieser Anleitung und auf dem Epson-Produkt dienen dazu, die Sicherheit und die ordnungsgemäße Verwendung des Produktes zu gewährleisten und Gefahren für die Kunden und andere Personen sowie Sachschäden zu vermeiden. Die Symbole haben die nachfolgenden Bedeutungen.

	Warnungen müssen zur Vermeidung von Verletzungen befolgt werden.
	Vorsichtsmaßnahmen müssen befolgt werden, um Körperverletzungen zu vermeiden.
	Wichtig: Wichtige Hinweise müssen beachtet werden, um Schäden am Gerät zu vermeiden.
	Hinweis: Hinweise enthalten nützliche oder zusätzliche Informationen zum Betrieb dieses Geräts.

			Heiße Oberfläche		Vorsicht, Warnung
	Gefahr von Stromschlag		Hände fernhalten		Verbot
	Nicht berühren		Verbindungen trennen (Alle Netzstecker)		Wechselstrom
	Stand-by		EIN (Netzstrom)		AUS (Netzstrom)

In diesem Abschnitt werden die Vorsichtsmaßnahmen aufgeführt, die getroffen werden müssen, um das Produkt sicher zu verwenden und Sachschäden oder Verletzungen der Benutzer oder anderer Personen zu vermeiden.

Hinweise zur Installation

 Warnung
<p>Decken Sie die Belüftungsschächte am Gerät nicht ab. Falls die Belüftungsschächte abgedeckt werden, könnte die Innentemperatur steigen und einen Brand verursachen. Decken Sie den Drucker nicht mit einem Tuch ab und installieren Sie ihn nicht an Orten mit schlechter Belüftung. Achten Sie auf ausreichend Platz bei der Installation, wie in der Bedienungsanleitung beschrieben. <i>☞ Benutzerhandbuch (Online-Handbuch)</i></p>
<p>Das Gerät nicht in einer Umgebung aufstellen oder betreiben, in der Kinder in die Nähe kommen. Kinder könnten durch die Geräte verletzt werden.</p>
 Vorsicht
<p>Installieren oder lagern Sie den Drucker nicht an instabilen Orten oder Orten mit starker Vibration bedingt durch andere Geräte. Der Drucker könnte herunterfallen oder -kippen und Verletzungen verursachen.</p>
<p>Installieren Sie den Drucker nicht an Orten mit öligem Rauch und Staub, an Orten mit hoher Luftfeuchtigkeit oder an Orten, die leicht feucht werden. Es kann zu Stromschlägen oder Bränden kommen.</p>
<p>Neigen Sie das Gerät nicht mehr als 10 Grad nach vorne, hinten, links oder rechts, während Sie es bewegen. Andernfalls könnte der Drucker kippen und Unfälle verursachen.</p>
<p>Da das Gerät schwer ist, sollte es nicht von einer Person getragen werden. Zum Tragen des Druckers sind mindestens fünf Personen erforderlich. Lesen Sie die folgenden Details zum Gewicht des Druckers. <i>☞ Benutzerhandbuch (Online-Handbuch)</i></p>
<p>Versuchen Sie nicht, den Drucker zu verschieben, während die Nivellierer des Ständers gesichert sind. Andernfalls könnte der Drucker kippen und Unfälle verursachen.</p>
<p>Vermeiden Sie beim Bewegen des Druckers auf dem Gestell Orte mit Stufen oder unebenem Boden. Andernfalls könnte der Drucker kippen und Unfälle verursachen.</p>

Hinweise zur Handhabung

 **Warnung**

Verwenden Sie den Drucker nicht an Orten mit flüchtigen Substanzen wie Alkohol oder Verdünnern oder in der Nähe offener Flammen.

Es kann zu Stromschlägen oder Bränden kommen.

Verwenden Sie den Drucker nicht, wenn er Rauch abgibt oder wenn Sie ungewöhnliche Gerüche oder Geräusche bemerken.

Es kann zu Stromschlägen oder Bränden kommen. Schalten Sie das Gerät im Falle von Auffälligkeiten aus und stecken Sie sofort das Netzkabel ab. Kontaktieren Sie dann Ihren Händler oder den Epson Support.

Versuchen Sie niemals, den Drucker selbst zu reparieren. Dies ist extrem gefährlich.

Verwenden Sie den Drucker nicht in einer Umgebung, in der brennbare oder explosive Gase vorhanden sein könnten. Verwenden Sie in der Nähe oder im Innern des Produkts keine Sprays mit brennbaren Bestandteilen.

Es kann zu Bränden kommen.

Verkabeln Sie das Gerät nur wie im Handbuch angegeben.

Es kann zu Bränden kommen. Dies könnte auch angeschlossene Geräte beschädigen.

Führen Sie keine metallischen oder brennbaren Gegenstände in die Druckeröffnungen ein und lassen Sie derartige Gegenstände nicht hineinfallen.

Es kann zu Stromschlägen oder Bränden kommen.

Berühren Sie keine Bereiche im Inneren des Druckers außer die im Handbuch angegebenen.

Es kann zu Stromschlägen oder Verbrennungen kommen.

Nehmen Sie den Drucker oder Teile davon nicht auseinander, es sei denn, Sie werden im Handbuch explizit dazu angewiesen.

Ist der LCD-Bildschirm des Bedienfeldes beschädigt, achten Sie auf austretende Flüssigkristalle.

Leisten Sie unter den folgenden Bedingungen erste Hilfe.

- Wenn Flüssigkeit auf die Haut gerät, wischen Sie sie unverzüglich ab und waschen Sie den Hautbereich dann mit reichlich Seifenlösung.
- Wenn Flüssigkeit in die Augen gelangt, waschen Sie sie mindestens 15 Minuten lang mit sauberem Wasser aus und wenden Sie sich dann umgehend an einen Arzt.
- Wenn Sie Flüssigkeit verschlucken, spülen Sie Ihren Mund mit Wasser aus, schlucken Sie große Mengen an Wasser und erbrechen Sie diese wieder, und wenden Sie sich dann umgehend an einen Arzt.

Sollten Fremdkörper oder Flüssigkeiten wie Wasser in den Drucker gelangen, stellen Sie die Verwendung umgehend ein.

Es kann zu Stromschlägen oder Bränden kommen. Schalten Sie das Gerät im Falle von Auffälligkeiten aus und stecken Sie sofort das Netzkabel ab. Kontaktieren Sie dann Ihren Händler oder den Epson Support.

 **Vorsicht**

Setzen Sie sich nicht auf das Gerät und platzieren Sie keine schweren Objekte darauf. Der Drucker könnte umkippen bzw. zerbrechen und Verletzungen verursachen.

Stellen Sie bei der Lagerung oder dem Transport des Druckers sicher, dass er eben steht: Positionieren Sie ihn nicht gekippt oder auf den Kopf gestellt. Tinte könnte austreten.

Achten Sie darauf, dass beim Öffnen oder Schließen der Front- oder Wartungsabdeckung nicht die Hände oder Finger eingeklemmt werden.

Die Nichtbeachtung dieser Vorsichtsmaßnahme kann Verletzungen zur Folge haben.

Stellen Sie beim Anschluss von Kabeln oder optionalem Zubehör sicher, dass diese in der richtigen Richtung angebracht werden und dass Sie die Prozeduren genau befolgen.

Ein Brand oder eine Verletzung könnten auftreten. Installieren Sie den Drucker ordnungsgemäß, indem Sie Anleitung im Handbuch befolgen.

Stellen Sie beim Bewegen des Gerätes sicher, dass es ausgeschaltet ist, das Stromkabel von der Steckdose getrennt ist und alle Verbindungskabel entfernt wurden.

Beschädigte Kabel können Stromschläge oder Brände verursachen.

Beziehen Sie sich auf das Handbuch, um sicherzustellen, dass Medien und der Rollenkern für die automatische Aufnahmeeinheit korrekt gesichert sind.

Das Fallenlassen von Medien oder Aufnahmerollen kann zu Verletzungen führen.

Befolgen Sie beim Entfernen des Mediums oder der Aufnahmerolle die Anweisungen in diesem Handbuch.

Das Fallenlassen von Medien oder Aufnahmerollen kann zu Verletzungen führen.

Achten Sie darauf, dass Ihre Hände oder Haare während des Betriebs nicht in die Medieneinzugs- oder automatische Aufrolleinheit gelangen.

Die Nichtbeachtung dieser Vorsichtsmaßnahme kann Verletzungen zur Folge haben.

Achten Sie darauf, dass die Nivellierer des Ständers gesichert sind, außer wenn Sie den Drucker bewegen.

Andernfalls könnte es zu Unfällen kommen.



Der Trockner kann heiß werden, daher ist während des Betriebs Vorsicht geboten.

Die Nichtbeachtung der notwendigen Vorsichtsmaßnahmen kann zu Verbrennungen führen.



Greifen Sie nicht in den Trockner.

Die Nichtbeachtung der notwendigen Vorsichtsmaßnahmen kann zu Verbrennungen führen.

Hinweise zur Stromversorgung

 **Warnung**

Stellen Sie sicher, dass die Stifte am Stecker vollständig in der Steckdose eingesteckt sind.
Es kann zu Stromschlägen oder Bränden kommen.

Stecken Sie den Stecker regelmäßig ab und reinigen Sie die Bereiche zwischen den Stiften und am Sockel der Stifte.

Wird der Stecker über längere Zeit eingesteckt, sammelt sich Staub am Sockel der Stifte und es kann zu einem Kurzschluss oder Brand kommen.

Umfassen Sie beim Abstecken des Steckers den Stecker selbst. Ziehen Sie nicht am Stromkabel.
Wenn das Kabel beschädigt oder der Stecker verformt wird, kann es zu einem Stromschlag oder Brand kommen.

Den Stecker niemals mit feuchten Händen ein- oder abstecken.
Andernfalls kann es zu Stromschlägen kommen.

Um Unfälle durch Leckströme gegen Masse zu vermeiden, nur an geerdete Netzsteckdosen anschließen.

Der Anschluss an andere, nicht geerdete Netzsteckdosen könnte zu einem elektrischen Schlag oder Brand führen.

Die Art der Stromquelle muss mit den Angaben auf dem Etikett des Geräts übereinstimmen.
Es kann zu Stromschlägen oder Bränden kommen.

Verwenden Sie den Stecker nicht, wenn sich Fremdkörper wie Staub darauf gesammelt haben.
Es kann zu Stromschlägen oder Bränden kommen.

Verwenden Sie keine anderen Netzkabel als das mit dem Drucker gelieferte Kabel. Verwenden Sie zudem keine Netzkabel, die mit dem Drucker für andere Geräte geliefert wurden.
Es kann zu Stromschlägen oder Bränden kommen.

Verwenden Sie das Stromkabel nicht, wenn es beschädigt ist.
Es kann zu Stromschlägen oder Bränden kommen. Sollte das Stromkabel beschädigt sein, wenden Sie sich an den Epson-Support. Beachten Sie folgende Punkte, um eine Beschädigung des Netzkabels zu vermeiden.

- Ändern Sie das Stromkabel nicht ab.
- Platzieren Sie keine schweren Gegenstände auf dem Stromkabel.
- Verbiegen oder verdrehen Sie das Stromkabel nicht und ziehen Sie nicht daran.
- Verlegen Sie das Stromkabel nicht in der Nähe von Heizungen.



Ziehen Sie beim Auftreten von Problemen, beim Bewegen des Druckers oder der Installation von optionalem Zubehör sämtliche Stromkabel ab, um die Stromversorgung gänzlich auszuschalten.
Es kann zu Stromschlägen oder Bränden kommen.

 **Vorsicht**

Wenn Sie den Drucker über längere Zeit nicht verwenden, stecken Sie das Stromkabel aus Sicherheitsgründen ab.

Hinweise zu Verbrauchsmaterialien (Tinte, Medien usw.) und Resttinte

Lesen Sie das „Sicherheitsdatenblatt“, bevor Sie mit der Tinte*, Reinigungsflüssigkeit oder Abfalltinte umgehen. Dieses kann von der lokalen Epson-Website heruntergeladen werden.

Der Stern (*) kennzeichnet Verbrauchsartikel (separat erhältlich).

 **Vorsicht**

Tragen Sie während der Wartungsarbeiten Schutzkleidung, einschließlich Schutzbrille, Handschuhen und einer Schutzmaske.
Ergreifen Sie sofort die folgenden Maßnahmen, wenn Tinte, Abfalltinte oder Reinigungsflüssigkeit mit Ihrer Haut in Kontakt gerät oder in Ihre Augen oder Ihren Mund gelangt:

- Wenn Flüssigkeit auf die Haut gerät, waschen Sie sie unverzüglich mit großen Mengen Seifenlösung ab. Wenden Sie sich an einen Arzt, falls der Hautbereich gereizt oder verfärbt aussieht.
- Falls Flüssigkeit in die Augen kommt, sofort mit Wasser spülen. Die Nichtbeachtung dieser Vorsichtsmaßnahme kann zu geröteten Augen oder leichten Entzündungen führen. Falls das Problem fortbesteht, wenden Sie sich an einen Arzt.
- Wenn Flüssigkeit in den Mund gelangt, sofort einen Arzt aufsuchen.
- Falls Flüssigkeit verschluckt wird, die Person nicht zum Erbrechen bringen und sofort einen Arzt aufsuchen. Falls die Person zum Erbrechen gebracht wird, könnte Flüssigkeit in die Luftröhre kommen, was gefährlich sein kann.

Bewahren Sie die Tintenpatronen, Reinigungsflüssigkeit und Abfalltinte außerhalb der Reichweite von Kindern auf.

Achten Sie beim Zuschneiden von Medien darauf, sich nicht mit Cutter oder anderen Klingen zu verletzen.

Schütteln Sie die Tintenpatronen nicht zu stark.
Wenn Sie die Patronen zu stark schütteln, kann Tinte austreten.

Reiben Sie Ihre Hände nicht an den Kanten der Medien.
Die Kanten der Medien sind scharf und können Schnittverletzungen verursachen.

Schwere Medien sollten nicht von einer Person alleine getragen werden.
Wir empfehlen die Nutzung eines Hebeegeräts für Medien mit einem Gewicht über 40 kg.

Zerlegen Sie keine Tintenpatronen.
Die aus zerlegten Patronen austretende Tinte kann in Ihre Augen gelangen oder an Ihrer Haut haften.





Sonstige Hinweise









Achten Sie darauf, dass Ihr Stromkabel die relevanten Sicherheitsnormen Ihrer Region erfüllt.

Deze handleiding beschrijft de stappen die u moet volgen na de installatie, van de meegeleverde accessoires tot het daadwerkelijke gebruik. Bewaar deze handleiding op een plaats waar het kan worden gebruikt om eventuele vragen over het product te beantwoorden.

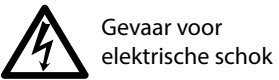
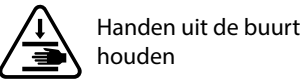
Betekenis van symbolen

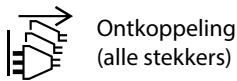
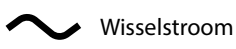

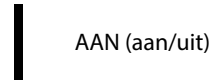

De symbolen op deze handleiding en het Epson-product worden gebruikt om te veiligheid en het correcte gebruik van het product te waarborgen, en om gevaar voor klanten en andere personen, en schade aan eigendommen, te voorkomen. De symbolen hebben de onderstaande betekenis.

 Waarschuwing	U moet waarschuwingen volgen om ernstige lichamelijke letsels te vermijden.
 Let Op	U moet 'opgelet' volgen om lichamelijke letsels te vermijden.
	Belangrijk: Belangrijke informatie moet worden opgevolgd om schade aan dit product te voorkomen.
	Opmerking: Opmerkingen bevatten nuttige of aanvullende informatie over het gebruik van dit product.

	Heet oppervlak	 Let op, Waarschuwing
 Gevaar voor elektrische schok	 Handen uit de buurt houden	 Verbod
 Niet aanraken	 Ontkoppeling (alle stekkers)	 Wisselstroom
 Stand-by	 AAN (aan/uit)	 UIT (aan/uit)

In deze paragraaf vindt u voorzorgsmaatregelen die in acht moeten worden genomen om het product veilig te gebruiken en schade aan eigendommen of letsel bij gebruikers en andere te voorkomen.

Opmerkingen bij de installatie

 Waarschuwing
<p>Dek de ventilatieopeningen van het product niet af. Als de ventilatieopeningen worden afgedekt, kan de temperatuur in het apparaat stijgen en kan brand ontstaan. Dek de printer niet af met een doek en plaats de printer niet op een locatie met slechte ventilatie. Zorg ervoor dat er voldoende ruimte is voor de installatie, zoals beschreven in de handleiding.  <i>Gebruikershandleiding</i> (Online Handleiding)</p>
<p>Installeer of gebruik dit product niet in een omgeving waarin kinderen dicht bij het product kunnen komen. Kinderen kunnen door de apparatuur gewond raken.</p>
 Let Op
<p>Sla de printer niet op en installeer deze niet op een instabiele locatie of op een locatie waar trillingen van andere apparaten kunnen doordringen. De printer kan omvallen en letsel veroorzaken.</p>
<p>Installeer de printer niet op een locatie waar deze wordt blootgesteld aan vette rook en stof, op een vochtige locatie of op een locatie waar deze nat kan worden. Er kan een elektrische schok of brand optreden.</p>
<p>Houd het apparaat bij het verplaatsen niet meer dan 10 graden schuin naar voren, naar achteren, naar links of naar rechts. Wanneer u deze voorzorgsmaatregel niet naleeft, kan dit ertoe leiden dat de printer omvalt en ongelukken veroorzaakt.</p>
<p>Het product is zwaar en mag niet worden gedragen door slechts één persoon. Minimaal vijf personen zijn nodig om de printer op te tillen. Zie onder voor meer informatie over het gewicht van de printer.  <i>Gebruikershandleiding</i> (Online Handleiding)</p>
<p>Probeer niet om de printer te verplaatsen terwijl de stelpoten zijn vastgezet. Wanneer u deze voorzorgsmaatregel niet naleeft, kan dit ertoe leiden dat de printer omvalt en ongelukken veroorzaakt.</p>
<p>Mijd tijdens het verplaatsen van de printer op de standaard locaties met treden of een ongelijke ondergrond. Wanneer u deze voorzorgsmaatregel niet naleeft, kan dit ertoe leiden dat de printer omvalt en ongelukken veroorzaakt.</p>

Behandeling

⚠ Waarschuwing

Gebruik de printer niet op locaties met vluchtige middelen, zoals alcohol of thinner, of nabij open vuur.

Er kan een elektrische schok of brand optreden.

Gebruik de printer niet als deze rookt of als u ongebruikelijke geuren of geluiden waarneemt.

Er kan een elektrische schok of brand optreden. Als er abnormale situaties optreden, schakelt u de printer onmiddellijk uit, maakt u het netsnoer los en neemt u contact op met uw leverancier of de klantenservice van Epson.

Probeer niet om het apparaat zelf te repareren. Dit is extreem gevaarlijk.

Gebruik de printer niet in een omgeving waar zich ontvlambaar of explosief gas kan bevinden.

Gebruik geen spuitmiddelen die ontvlambaar gas bevatten in of nabij het product.

Hierdoor kan brand ontstaan.

Leid de kabels op geen enkele andere manier dan omschreven in de handleiding.

Hierdoor kan brand ontstaan. Er kan tevens schade ontstaan aan aangesloten apparaten.

Laat geen metalen of ontvlambare voorwerpen in de printeropeningen vallen.

Er kan een elektrische schok of brand optreden.

Raak geen van de oppervlakken in de printer aan, met uitzondering van de oppervlakken die in de handleiding worden aangeduid.

Dit kan elektrische schokken of brandwonden veroorzaken.

Probeer nooit onderdelen te disassembleren, tenzij uitdrukkelijk omschreven in de handleiding.

Pas op voor lekkend vloeibaar kristal als het lcd-scherm van het bedieningspaneel beschadigd is.

Pas onder de volgende omstandigheden eerste hulp toe.

- Als u vloeistof op uw huid krijgt, veegt u deze onmiddellijk af en wast u de huid af met veel water en zeep.
- Als u vloeistof in uw ogen krijgt, spoelt u deze ten minste 15 minuten met schoon water en raadpleegt u onmiddellijk een arts.
- Als u vloeistof hebt doorgeslikt, spoelt u uw mond, slikt u een aantal grote slokken water door en spuugt u dit weer uit, en raadpleegt u onmiddellijk een arts.

Als vreemde voorwerpen of vloeistoffen, zoals water, in de printer doordringen, staak dan onmiddellijk het gebruik.

Er kan een elektrische schok of brand optreden. Schakel de printer onmiddellijk uit, maakt het netsnoer los en neem contact op met uw leverancier of de klantenservice van Epson.

⚠ Let Op

Ga niet op het product zitten en plaats geen zware voorwerpen op het product.

De printer kan omvallen of breken en letsel veroorzaken.

Zorg er tijdens transport en opslag voor dat de printer goed horizontaal blijft: plaats hem niet schuin, op zijn kant of ondersteboven.

Er kan inkt lekken.

Zorg ervoor dat u niet met uw handen of vingers vast komen te zitten bij het openen of sluiten van de onderhoudsklep.

Wanneer u deze voorzorgsmaatregel niet naleeft, kan dit tot letsel leiden.

Let er bij de installatie van kabels en optionele accessoires op dat deze in de juiste richting worden gemonteerd en dat u de instructies nauwgezet opvolgt.

Anders kan brand of letsel optreden. Installeer de printer correct door de instructies in de handleiding te volgen.

Let er bij het verplaatsen van het product op dat dit is uitgeschakeld, het netsnoer is losgekoppeld van het stopcontact en alle kabels zijn verwijderd.

Als kabels beschadigd raken, kan een elektrische schok of brand optreden.

Raadpleeg de handleiding en controleer of de rolkern voor de automatische oproleenheid op de juiste wijze is bevestigd.

Het laten vallen van afdrukmetaal of opwikkelrollen kan tot letsel leiden.

Volg de instructies in de handleiding bij het verwijderen van het afdrukmetaal of de opwikkelrol.

Het laten vallen van afdrukmetaal of opwikkelrollen kan tot letsel leiden.

Pas op dat uw handen of haren niet vast komen te zitten in de mediadoorvoer eenheid of automatische oproleenheid terwijl deze in bedrijf is.

Wanneer u deze voorzorgsmaatregel niet naleeft, kan dit tot letsel leiden.

Zorg dat de stelpoten te allen tijde zijn vastgezet, behalve bij het verplaatsen van de printer.

Als deze niet vergrendeld zijn, kan dit leiden tot ongevallen.



De droger kan heet worden, waardoor er zorgvuldig moet worden gewerkt.
Wanneer u de voorzorgsmaatregelen niet naleeft, kan dit brandwonden veroorzaken.



Steek uw handen niet in de droger.
Wanneer u de voorzorgsmaatregelen niet naleeft, kan dit brandwonden veroorzaken.

Opmerkingen met betrekking tot de stroomvoorziening

 **Waarschuwing**

Controleer of de pennen van de stekker volledig in het stopcontact zijn gestoken.

Er kan een elektrische schok of brand optreden.

Haal de stekker regelmatig uit het stopcontact en reinig tussen de pennen en rond de voet van de pennen.

Als de stekker gedurende langere tijd in het stopcontact gestoken is, verzamelt zich stof rond de voet en kan kortsluiting of brand optreden.

Trek de stekker alleen aan de stekker zelf uit het stopcontact. Trek niet aan het netsnoer.

Als de kabel beschadigd is of de stekker vervormd is, kan een elektrische schok of brand optreden.

Raak de stekker tijdens het aansluiten of loskoppelen nooit met natte handen aan.

Er kan een elektrische schok optreden.

Sluit het apparaat aan op een geaard stopcontact om omgevallen met kortsluiting te voorkomen.

Als u het apparaat aansluit op een niet-geaard stopcontact, kan dit leiden tot een elektrische schok of brand.

Gebruik uitsluitend het type voedingsbron dat is vermeld op het van de printer.

Er kan een elektrische schok of brand optreden.

Steek de stekker niet in het stopcontact als hier voorwerpen aan zitten die niet op de stekker thuishoren, zoals stof.

Er kan een elektrische schok of brand optreden.

Gebruik geen andere netsnoeren dan het netsnoer dat met de printer is meegeleverd. Gebruik het meegeleverde netsnoer niet voor andere apparaten.

Er kan een elektrische schok of brand optreden.

Gebruik het netsnoer niet als dit beschadigd is.

Er kan een elektrische schok of brand optreden. Als het netsnoer beschadigd is, neemt u contact op met de klantenservice van Epson. Let op het volgende om schade aan het netsnoer te voorkomen.

- Pas het netsnoer niet aan.
- Plaats geen zware voorwerpen op het netsnoer.
- Verdraai het netsnoer niet, leg het niet in strakke bochten en trek er niet aan.
- Let het netsnoer niet dicht langs een verwarming.



Wanneer problemen optreden, of als u de printer wilt verplaatsen of optionele accessoires wilt installeren, ontkoppelt u alle netsnoeren om het apparaat volledig uit te schakelen.

Er kan een elektrische schok of brand optreden.

 **Let Op**

Als u de printer gedurende langere tijd niet zult gebruiken, maakt u het netsnoer los in verband met de veiligheid.

Opmerkingen met betrekking tot verbruiksartikelen (inkt, afdrukmateriaal, enz.) en afvalinkt

Lees het „Veiligheidsblad“ alvorens met inkt*, reinigingsvloeistof of afvalinkt om te gaan. U kunt dit downloaden van de lokale Epson-website.

Door het sterretje (*) worden verbruiksartikelen gemarkeerd (afzonderlijk verkocht).

 **Let Op**

Draag tijdens het plegen van onderhoud beschermende kleding, zoals oogbescherming, handschoenen en een masker.

Neem onmiddellijk de volgende maatregelen als inkt, afvalinkt of reinigingsvloeistof in contact komt met uw huid, of in uw ogen of mond terecht komt:

- Als u vloeistof op uw huid krijgt, wast u de huid af met veel water en zeep. Raadpleeg een arts als de huid geïrriteerd raakt of verkleurt.
- Als u vloeistof in uw ogen krijgt, spoelt u uw ogen onmiddellijk met water. Wanneer u deze voorzorgsmaatregel niet naleeft, kan dit leiden tot bloeddorpen ogen of een milde ontsteking. Raadpleeg een arts als de problemen zich blijven voordoen.
- Raadpleeg onmiddellijk een arts als u vloeistof in uw mond krijgt.
- Als vloeistof wordt doorgeslikt, dwing diegene dan niet om te braken, maar raadpleeg onmiddellijk een arts. Als u de persoon dwingt te braken, kan er vloeistof in de luchtpijp komen. Dit kan gevaarlijk zijn.

Bewaar de inktcartridges, reinigingsvloeistof en afvalinkt op een plaats buiten het bereik van kinderen.

Pas op dat u niet met het mes in uw handen of vingers snijdt bij het afsnijden van afdrukmateriaal.

Schud inktcartridges niet te krachtig.

Als u cartridges te krachtig schudt, kunnen ze inkt lekken.

Wrijf niet met uw handen langs de randen van het afdrukmateriaal.

De randen van het afdrukmateriaal zijn scherp en kunnen letsel veroorzaken.

Media is zwaar en mag niet worden gedragen door slechts één persoon.

Het wordt aanbevolen de lifter te gebruiken voor media die meer dan 40 kg weegt.

Haal inktcartridges niet uit elkaar.

Inkt dat uit gedemonteerde cartridges lekt, kan in uw ogen of op uw huid terecht komen.





Overige opmerkingen













Controleer of het netsnoer aan alle veiligheidseisen voldoet voor de omgeving waarin u het product wilt gebruiken.

Il presente manuale fornisce una descrizione dettagliata delle procedure da effettuare dopo l'installazione, dal controllo degli accessori in dotazione fino all'effettivo utilizzo. Conservare questo manuale in un luogo in cui possa essere utilizzato per aiutare a risolvere qualunque domanda in merito al prodotto.

Significato dei simboli





I simboli su questo manuale e sul prodotto Epson vengono utilizzati per garantire la sicurezza e l'uso appropriato del prodotto e per evitare i pericoli per i clienti e altre persone e danni materiali. I simboli indicano il significato seguente.

	Avvertenza	Le avvertenze dovranno essere seguite per evitare lesioni personali gravi.
	Attenzione	I messaggi di attenzione dovranno essere seguiti per evitare lesioni personali.
		Importante: i messaggi Importante devono essere seguiti per evitare danni al prodotto.
		Nota: le note contengono informazioni utili o supplementari sul funzionamento di questo prodotto.

			Superficie calda		Attenzione, Avvertenza
	Rischio di scosse elettriche		Tenere lontane le mani		Divieto
	Non toccare		Disconnessione (Tutte le spine di alimentazione)		Corrente alternata
	Stand-by		ON (alimentazione)		OFF (alimentazione)

In questa sezione sono elencate le precauzioni che devono essere adottate per utilizzare il prodotto in modo sicuro ed evitare danni materiali o lesioni agli operatori o ad altre persone.

Note sull'installazione

	Avvertenza
Non ostruire le prese d'aria sul prodotto. Se le prese d'aria sono ostruite, la temperatura interna potrebbe aumentare e provocare un incendio. Non coprire la stampante con un panno o installarla in un luogo con scarsa ventilazione. Assicurarsi di avere spazio sufficiente per l'installazione come descritto nel manuale.  Guida utente (Manuale online)	
Non installare o utilizzare il prodotto in una zona dove possono avvicinarsi i bambini. I bambini possono farsi male con le apparecchiature.	
	Attenzione
Non installare o conservare la stampante in una posizione instabile o un luogo soggetto a vibrazioni da altre apparecchiature. La stampante potrebbe cadere o ribaltarsi e provocare lesioni.	
Non installare la stampante in luoghi soggetti a fumi oleosi e polvere o in luoghi soggetti a umidità o dove potrebbe facilmente bagnarsi. Potrebbero verificarsi scosse elettriche o incendi.	
Non inclinare il prodotto di più di 10 gradi in avanti o indietro, a sinistra o destra durante lo spostamento. La mancata osservanza di questa precauzione può comportare il ribaltamento della stampante con conseguenti rischi di incidente.	
Poiché il prodotto è pesante, non deve essere trasportato da una sola persona. Sono richieste come minimo cinque persone per trasportare la stampante. Si veda quanto segue per i dettagli sul peso del prodotto.  Guida utente (Manuale online)	
Non tentare di spostare la stampante mentre i livellatori della base sono fissati. La mancata osservanza di questa precauzione può comportare il ribaltamento della stampante con conseguenti rischi di incidente.	
Quando si sposta la stampante mentre è sul supporto, evitare luoghi con gradini o pavimenti irregolari. La mancata osservanza di questa precauzione può comportare il ribaltamento della stampante con conseguenti rischi di incidente.	

Note sulla gestione

⚠ Avvertenza

Non utilizzare la stampante in luoghi con sostanze volatili come alcol o diluenti, o in prossimità di fiamme libere.

Potrebbero verificarsi scosse elettriche o incendi.

Non usare la stampante se si sta sprigionando fumo o se si notano odori anormali o rumori.

Potrebbero verificarsi scosse elettriche o incendi. Nel caso si verificano scariche elettriche, incendi o situazioni anormali, spegnere l'alimentazione e scollegare immediatamente il cavo di alimentazione, quindi contattare il rivenditore o l'assistenza Epson.

Non tentare mai di riparare la stampante in quanto questo è estremamente pericoloso.

Non utilizzare la stampante in un ambiente in cui possono essere presenti gas infiammabili o gas esplosivi. Non utilizzare spray contenenti gas infiammabili all'interno o vicino al prodotto.

Potrebbe verificarsi un incendio.

Passare i cavi esclusivamente come indicato nel manuale.

Potrebbe verificarsi un incendio. Questo potrebbe anche causare danni ai dispositivi collegati.

Non inserire o far cadere materiali metallici o infiammabili nelle aperture della stampante.

Potrebbero verificarsi scosse elettriche o incendi.

Non toccare le aree all'interno della stampante ad eccezione di quelle indicati nel manuale.

Potrebbero verificarsi scosse elettriche o bruciature.

Non smontare nulla, tranne quando indicato nel manuale.

Se il display LCD del pannello di controllo è danneggiato, fare attenzione a eventuali perdite di cristalli liquidi.

Fornire il primo soccorso in una qualsiasi delle seguenti situazioni.

- Se del liquido viene versato sulla pelle, rimuoverlo immediatamente e poi pulire tutta l'area utilizzando grandi volumi di acqua e sapone.
- Se il liquido entra negli occhi, lavarli con acqua pulita per almeno 15 minuti e consultare immediatamente un medico.
- Se il liquido viene ingerito, sciacquare la bocca con acqua, bere grandi quantità di acqua e vomitarla, e consultare immediatamente un medico.

Se oggetti estranei o liquidi come l'acqua entrano nella stampante, smettere di usarla immediatamente.

Potrebbero verificarsi scosse elettriche o incendi. Spegnere l'alimentazione e scollegare immediatamente il cavo di alimentazione, quindi contattare il rivenditore o l'assistenza Epson.

⚠ Attenzione

Non sedersi o appoggiare oggetti pesanti sul prodotto.

La stampante potrebbe ribaltarsi o rompersi e provocare lesioni.

Quando si trasporta o si ripone il prodotto, assicurarsi che sia posizionata in piano; non posizionarla in una posizione inclinata o capovolta.

Potrebbe fuoriuscire dell'inchiostro.

Fare attenzione a non schiacciare le mani o le dita quando si apre o si chiude il coperchio anteriore o il coperchio di manutenzione.

La mancata osservanza di questa precauzione può comportare rischi di lesione.

Durante il collegamento di cavi o accessori opzionali, assicurarsi che siano installati nella direzione corretta e che si seguono esattamente le procedure.

Potrebbero verificarsi incendi o incidenti. Installare la stampante in modo corretto seguendo le istruzioni riportate nel manuale.

Quando si sposta il prodotto, assicurarsi che sia spento, che il cavo di alimentazione sia staccato dalla presa e tutti i cavi di collegamento siano stati rimossi.

Se i cavi vengono danneggiati, potrebbero verificarsi scosse elettriche o incendi.

Consultare il manuale per assicurarsi che i supporti e l'anima del rotolo e l'unità di riavvolgimento automatico siano fissati correttamente.

Far cadere i supporti o i nuclei dei rulli può causare lesioni.

Seguire le istruzioni del manuale quando si rimuove il supporto o il rullo di avvolgimento.

Far cadere i supporti o i nuclei dei rulli può causare lesioni.

Assicurarsi che le mani o con i capelli non rimangano incastrati nell'unità di alimentazione supporti o nell'unità di riavvolgimento automatico mentre sono in funzione.

La mancata osservanza di questa precauzione può comportare rischi di lesione.

Verificare che i livellatori della base siano sempre fissati, tranne quando si sposta la stampante.

Se non sono bloccate, potrebbe verificarsi un incidente.



L'essiccatore potrebbe diventare molto caldo, richiedendo di osservare cautela durante il funzionamento.

La mancata osservanza delle precauzioni richieste può comportare il rischio di ustioni.



Non introdurre le mani all'interno dell'essiccatore.

La mancata osservanza delle precauzioni richieste può comportare il rischio di ustioni.

Note sulla alimentazione elettrica

⚠ Avvertenza

Assicurarsi che i poli della spina siano inserita completamente nella presa di corrente.
Potrebbero verificarsi scosse elettriche o incendi.

Estrarre la spina regolarmente e pulire gli spazi tra i poli e intorno alla base dei poli.
Se la spina rimane collegata per un periodo di tempo prolungato, la polvere si raccoglie intorno alla base dei poli e potrebbe provocare un corto circuito o incendi.

Quando si scollega la spina, afferrarla e non tirare il cavo di alimentazione.
Se il cavo è danneggiato o la spina è deformata potrebbero verificarsi scosse elettriche o incendi.

Non inserire o staccare la spina con le mani bagnate.
Potrebbero verificarsi scosse elettriche.

Per evitare incidenti legati a perdite a terra, collegare ad una presa di terra (terra).
Il collegamento a qualcosa di diverso da una presa a terra può provocare scosse elettriche o incendi.

Usare esclusivamente il tipo di alimentazione indicato sulla targhetta della stampante.
Potrebbero verificarsi scosse elettriche o incendi.

Non utilizzare la spina se oggetti estranei come la polvere si sono attaccati alla sua superficie.
Potrebbero verificarsi scosse elettriche o incendi.

Non utilizzare altri cavi di alimentazione ad eccezione del cavo in dotazione con la stampante. Inoltre, non utilizzare il cavo di alimentazione fornito con la stampante per altri dispositivi.
Potrebbero verificarsi scosse elettriche o incendi.

Non utilizzare il cavo di alimentazione se è danneggiato.
Potrebbero verificarsi scosse elettriche o incendi. Se il cavo di alimentazione è danneggiato, contattare l'assistenza Epson. Fare attenzione ai seguenti punti per evitare di danneggiare il cavo di alimentazione.

- Non modificare il cavo di alimentazione.
- Non appoggiare oggetti pesanti sul cavo di alimentazione.
- Non piegare, torcere o tirare con forza il cavo di alimentazione.
- Non far passare il cavo di alimentazione vicino a caloriferi.



Quando si verificano dei problemi, o quando si sposta la stampante o si installano gli accessori opzionali, scollegare tutti i cavi di alimentazione per spegnere completamente l'alimentazione.
Potrebbero verificarsi scosse elettriche o incendi.

⚠ Attenzione

Se non si intende utilizzare la stampante per un periodo prolungato, per motivi di sicurezza scollegare la stampante.

Note sui materiali di consumo (inchiostro, supporti e così via) e inchiostro di scarico

Leggere la "Scheda dati di sicurezza" prima di maneggiare inchiostro*, liquido di pulizia o inchiostro di scarto. È possibile scaricare tale foglio dal sito Web Epson locale.

L'asterisco (*) indica i materiali di consumo (venduti separatamente).

⚠ Attenzione

Nel corso della manutenzione, indossare capi di abbigliamento di protezione, tra cui occhiali di protezione, guanti ed una maschera.

Eeguire immediatamente le azioni seguenti se inchiostro, inchiostro di scarto o liquido di pulizia vengono a contatto con la pelle, gli occhi o la bocca:

- Se del liquido viene versato sulla pelle, lavare immediatamente tutta l'area utilizzando grandi volumi di acqua e sapone. Consultare un medico se la pelle appare irritata o sono presenti alterazioni del colore.
- Se un liquido entrasse in contatto con gli occhi, lavarli immediatamente con acqua. La mancata osservanza di questa precauzione potrebbe causare arrossamenti o una lieve infiammazione degli occhi. Se il problema persiste, consultare un medico.
- Se un liquido entrasse in contatto con la bocca, rivolgersi immediatamente ad un medico.
- Se il liquido venisse ingerito, non costringere la persona a vomitare e consultare immediatamente un medico. Se la persona fosse costretta a vomitare, il liquido potrebbe rimanere nella trachea cosa che può essere pericolosa.

Conservare cartucce di inchiostro, liquido di pulizia e inchiostro di scarto in un luogo fuori dalla portata dei bambini.

Nel tagliare i supporti, fare attenzione a non tagliarsi dita o mani con la taglierina o con altre lame.

Non agitare le cartucce di inchiostro con troppa forza.
Agitare le cartucce con troppa forza potrebbe causare la perdita di inchiostro.

Non strofinare le mani lungo i bordi dei supporti.
I bordi dei supporti sono taglienti e possono causare lesioni.

Poiché i supporti sono pesanti, non devono essere trasportati da una sola persona.
Si consiglia di utilizzare il sollevatore per i supporti di peso superiore a 40 kg.

Non smontare le cartucce di inchiostro.
Le perdite di inchiostro dalle cartucce smontate potrebbero penetrare negli occhi o aderire alla pelle.



Altre note







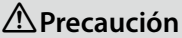





Assicurarsi che il cavo di alimentazione sia conforme ai principali standard di sicurezza della zona in cui si prevede di usarlo.

Este manual le indicará los pasos necesarios después de la instalación, desde la verificación de los accesorios suministrados hasta el uso real. Guarde este manual a mano de modo que pueda consultarlo para resolver cualquier pregunta que pueda tener con respecto al producto.

Significado de los símbolos

Los símbolos en este manual y el producto Epson se utilizan para garantizar la seguridad y el uso adecuado del producto y para evitar poner en peligro a los clientes y terceros, así como daños a la propiedad. El significado de los símbolos se indica a continuación.

	Aviso	Las advertencias deben respetarse para evitar daños personales graves.
	Precaución	Las precauciones deben respetarse para evitar daños personales.
		Importante: los avisos importantes deben seguirse para evitar averías en este producto.
		Notas: las notas contienen información práctica o más detallada sobre el funcionamiento de este producto.

			Superficie caliente		Precaución, Advertencia
	Riesgo de descargas eléctricas		Mantener las manos alejadas		Prohibición
	No tocar		Desconexión (todos los enchufes)		Corriente alterna
	Modo de espera		ACTIVADO (alimentación)		DESACTIVADO (alimentación)

Esta sección enumera las precauciones que deben tomarse para usar el producto de manera segura y evitar daños a la propiedad o lesiones a los operadores o terceros.



Notas sobre la instalación

 Aviso
<p>No obstruya las rejillas de ventilación del producto. Si se obstruyen las rejillas de ventilación, la temperatura interna podría aumentar y causar un incendio. No cubra la impresora con un paño ni lo instale en un lugar con poca ventilación. Asegúrese de que tiene espacio suficiente para la instalación, como se describe en el manual. <i>Manual de usuario</i> (Manual en línea)</p> <p>No instale ni utilice este producto en un área donde los niños puedan acercarse. El equipo podría ocasionar lesiones a los niños.</p>

 Precaución
<p>No instale ni almacene la impresora en un lugar inestable o expuesto a vibraciones de otros equipos. La impresora podría caerse o volcarse y causar lesiones.</p> <p>No instale la impresora en lugares expuestos al humo de grasa y polvo, ni en lugares expuestos a la humedad o donde pueda mojarse fácilmente. Podría producirse una descarga eléctrica o un incendio.</p> <p>No incline el producto más de 10 grados hacia adelante o atrás cuando lo traslade. Si no toma esta precaución, la impresora podría caerse y provocar lesiones.</p> <p>Dado que este producto pesa mucho, no debe ser transportado por una sola persona. La impresora deben transportarla un mínimo de cinco personas. Consulte a continuación los detalles del peso del producto. <i>Manual de usuario</i> (Manual en línea)</p> <p>No intente mover la impresora mientras los niveladores del soporte están asegurados. Si no toma esta precaución, la impresora podría caerse y provocar lesiones.</p> <p>Cuando traslade la impresora mientras está en su soporte, evite lugares con escalones o suelo desigual. Si no toma esta precaución, la impresora podría caerse y provocar lesiones.</p>

Notas sobre la manipulación

 Aviso
<p>No utilice la impresora en lugares con sustancias volátiles como alcohol o diluyentes, o cerca de llamas. Podría producirse una descarga eléctrica o un incendio.</p>
<p>No utilice la impresora si sale humo de la misma o percibe algún olor o ruidos anormales. Podría producirse una descarga eléctrica o un incendio. Si se producen anomalías, desconecte la alimentación y desenchufe el cable de alimentación inmediatamente y póngase en contacto con su distribuidor o con el Soporte Técnico de Epson.</p>
<p>Nunca intente reparar la impresora usted mismo, ya que es extremadamente peligroso.</p>
<p>No utilice la impresora en entornos donde pueda haber gases inflamables o gases explosivos. No utilice aerosoles que contengan gases inflamables dentro o cerca del producto. Podría producirse un incendio.</p>
<p>Tienda los cables únicamente como se indica en el manual. Podría producirse un incendio. Esto también podría causar daños en los dispositivos conectados.</p>
<p>No introduzca ni deje caer ningún objeto metálico o inflamable en las aberturas de la impresora. Podría producirse una descarga eléctrica o un incendio.</p>
<p>No toque ninguna parte dentro de la impresora a excepción de las indicadas en el manual. Podría producirse una descarga eléctrica o quemaduras.</p>
<p>No la desmonte a no ser que en el manual se indique hacerlo.</p>
<p>Si la pantalla LCD del panel de control está dañada, tenga cuidado ante cualquier fuga de cristal líquido. Proporcione primeros auxilios si se produce alguna de las siguientes condiciones.</p> <ul style="list-style-type: none"> <input type="checkbox"/> Si el líquido se adhiere a su piel, límpielo y lave la zona con abundante agua y jabón. <input type="checkbox"/> Si le cae líquido en los ojos, lávelos con agua limpia durante al menos 15 minutos y consulte a un médico inmediatamente. <input type="checkbox"/> Si traga el líquido, enjuáguese la boca con agua, ingiera grandes cantidades de agua, vomítela y consulte a un médico inmediatamente.
<p>Si entran objetos extraños o líquidos como agua en la impresora, deje de usarla inmediatamente. Podría producirse una descarga eléctrica o un incendio. Desconecte la alimentación y desenchufe el cable de alimentación inmediatamente y póngase en contacto con su distribuidor o con el Soporte Técnico de Epson.</p>

 Precaución	
<p>No se siente en el producto ni coloque objetos pesados sobre el mismo. La impresora podría caerse o romperse y causar una lesión.</p>	
<p>Al transportar o almacenar el producto, asegúrese de que quede nivelado: no lo incline en ángulo ni lo coloque boca abajo. La tinta podría gotear.</p>	
<p>Tenga cuidado de no pillarse las manos o los dedos al abrir o cerrar la cubierta de mantenimiento o frontal. Si no toma esta precaución, podría lesionarse.</p>	
<p>Al conectar cables o accesorios opcionales, asegúrese de instalarlos en la dirección correcta y siga los procedimientos al pie de la letra. Podría producirse un incendio o una lesión. Instale la impresora correctamente siguiendo las instrucciones del manual.</p>	
<p>Al trasladar el producto, asegúrese de que esté apagado, que el cable de alimentación esté desenchufado de la toma de corriente y de haber quitado todos los cables de conexión. Si los cables están dañados, podría producirse una descarga eléctrica o un incendio.</p>	
<p>Consulte el manual para asegurarse de que los soportes de impresión y el portarrollos de unidad de recogida automática estén correctamente fijados. Si se cae el papel o los rollos de recogida, podría sufrir lesiones.</p>	
<p>Siga las instrucciones del manual para extraer el papel o el rollo de recogida. Si se cae el papel o los rollos de recogida, podría sufrir lesiones.</p>	
<p>Asegúrese de que no se le enganchen las manos o el pelo en la unidad alimentadora de documentos o la unidad de recogida automática mientras se encuentre en funcionamiento. Si no toma esta precaución, podría lesionarse.</p>	
<p>Asegúrese de que los niveladores del soporte estén asegurados en todo momento, excepto cuando mueva la impresora. Si no están bloqueadas, podría producirse un accidente.</p>	
	<p>La secadora puede calentarse; preste atención durante el funcionamiento. En caso contrario, existe el riesgo de quemaduras.</p>
	<p>No meta la mano dentro de la secadora. En caso contrario, existe el riesgo de quemaduras.</p>

Notas sobre la fuente de alimentación

 **Aviso**

Asegúrese de introducir completamente las clavijas del enchufe en la toma de corriente.
Podría producirse una descarga eléctrica o un incendio.

Desenchufe el enchufe regularmente y limpie entre las clavijas y alrededor de la base de las mismas.

Si el enchufe está enchufado durante un periodo de tiempo prolongado, el polvo se acumulará alrededor de la base de las clavijas y podría producirse un cortocircuito o un incendio.

Cuando desconecte el enchufe, hágalo sujetando éste, no tire del cable de alimentación.

Si el cable está dañado o el enchufe se ha deformado, podría producirse una descarga eléctrica o un incendio.

No inserte ni desconecte el enchufe con las manos mojadas.

Podría producirse una descarga eléctrica.

Para evitar accidentes de fugas al suelo, conéctelo a una toma de corriente con toma de tierra.

Si se conecta a otra toma de corriente que no tenga toma de tierra, podría producirse una descarga eléctrica o un incendio.

Utilice sólo el tipo de corriente indicado en la etiqueta de la impresora.

Podría producirse una descarga eléctrica o un incendio.

No use el enchufe si algún cuerpo extraño, como polvo, se adhiere a la clavija.

Podría producirse una descarga eléctrica o un incendio.

No utilice ningún otro cable de alimentación que no sea el cable suministrado con la impresora. Además, no utilice el cable de alimentación suministrado con la impresora para ningún otro dispositivo.

Podría producirse una descarga eléctrica o un incendio.

No utilice el cable de alimentación si está dañado.

Podría producirse una descarga eléctrica o un incendio. Si el cable de alimentación está dañado, póngase en contacto con el Soporte Técnico de Epson. Tenga en cuenta lo siguiente puntos para evitar daños en el cable de alimentación.

- No modifique el cable de alimentación.
- No coloque objetos pesados sobre el cable de alimentación.
- No doble, tuerza ni tire con fuerza del cable de alimentación.
- No tienda el cable de alimentación cerca de calefactores.



Si se producen problemas, o cuando traslade la impresora o instale accesorios opcionales, desenchufe todos los cables para interrumpir por completo la alimentación eléctrica.

Podría producirse una descarga eléctrica o un incendio.

 **Precaución**

Si no va a utilizar la impresora durante un periodo de tiempo prolongado, desenchúfela por razones de seguridad.

Notas sobre consumibles (tinta, soportes de impresión, etc.) y los desechos de tinta

Lea la "Ficha de datos de seguridad" antes de manipular tinta*, líquido de limpieza o tinta residual. Puede descargársela del sitio web de Epson de su localidad.

El asterisco (*) indica artículos consumibles (que se venden por separado).

 **Precaución**

Durante el mantenimiento, lleve ropa que le proteja, incluyendo gafas de protección, guantes y una máscara.

Realice las siguientes acciones de inmediato si la tinta, la tinta residual o el líquido de limpieza entran en contacto con la piel, los ojos o la boca:

- Si el líquido se le queda pegado a la piel, lávese inmediatamente a fondo con agua y jabón en abundancia. Consulte a un médico si la piel se queda irritada o descolorida.
- Si le entra el líquido en los ojos, enjuáguelos inmediatamente con agua. Si no cumple esta precaución los ojos podrían hincharse ligeramente o quedarse rojos. Si el problema persiste, consulte a un médico.
- Si le entra el líquido en la boca, consulte a un médico de inmediato.
- Si traga líquido, no fuerce el vómito y consulte a un médico de inmediato. Si se fuerza el vómito, podría quedarse líquido atrapado en la tráquea, lo cual puede resultar peligroso.

Guarde los cartuchos de tinta, el líquido de limpieza y la tinta residual fuera del alcance de los niños.

Al cortar papel, tenga cuidado de no cortarse los dedos o las manos con el cortador u otras hojas.

No agite los cartuchos de tinta con demasiada fuerza.

Agitar los cartuchos con demasiada fuerza podría hacer que pierdan tinta.

No pase las manos por los bordes del papel.

Estos bordes están muy afilados y pueden hacerle una herida.

Dado que el papel pesa mucho, no debe ser transportado por una sola persona.

Es recomendable que use el elevador con soportes de impresión que pesen más de 40 Kg.

No desmonte los cartuchos de tinta.

La tinta que se salga de los cartuchos desensamblados podría penetrar en los ojos o adherirse a la piel.





Otras notas













Asegúrese de que su cable de alimentación cumpla con las normas de seguridad correspondientes a la zona donde va a utilizarlo.

Este manual dá orientações sobre as etapas envolvidas após a instalação, desde a verificação dos acessórios fornecidos até ao uso real. Mantenha este manual num local onde possa ser utilizado para ajudar a resolver quaisquer dúvidas que possa ter relativamente ao produto.

Significado dos Símbolos



Os símbolos presentes neste manual e no produto Epson são utilizados para assegurar a segurança e uma utilização adequada do produto e para evitar perigo para os clientes e outras pessoas, e danos materiais. O significado dos símbolos é indicado abaixo.

	Aviso	Os alertas devem ser seguidos para evitar ferimentos graves.
	Atenção	Os avisos devem ser seguidos para evitar ferimentos graves.
		Importante: o símbolo Importante deve ser respeitado de modo a evitar danos neste produto.
		Nota: as notas incluem informações úteis ou adicionais sobre o funcionamento deste produto.

			Superfície quente		Cuidado, Aviso
	Risco de choque elétrico		Manter as mãos afastadas		Proibição
	Não tocar		Desconexão (Todas as fichas de alimentação)		Corrente Alternada
	Modo de espera		LIGADO (Alimentação)		DESLIGADO (Alimentação)

Esta secção lista precauções que devem ser tomadas para utilizar o produto de forma segura e evitar danos materiais ou danos ao operador ou a outras pessoas.

Notas sobre a instalação

 Aviso
<p>Não obstruir as aberturas de ventilação do produto. Se as aberturas de ventilação estiverem obstruídas, a temperatura interna pode aumentar consideravelmente e provocar um incêndio. Não cobrir a impressora com um pano ou colocar num local com pouca ventilação. Certifique-se de que dispõe de espaço suficiente para a instalação, como descrito no manual. <i>📖 Guia do utilizador (manual online)</i></p>
<p>Não configurar ou usar este produto numa área com crianças nas proximidades. O equipamento pode dar origem a ferimentos nas crianças.</p>
 Atenção
<p>Não instalar ou armazenar a impressora num local instável ou um local sujeito a vibrações de outros equipamentos. A impressora pode cair ou tombar e causar uma lesão.</p>
<p>Não instalar a impressora em locais sujeitos a fumo oleoso e pó, ou em locais sujeitos a humidade ou onde possa ficar molhado facilmente. Pode provocar choque eléctrico ou incêndio.</p>
<p>Não incline o produto mais de 10 graus para a frente, para trás, para a esquerda ou para a direita quando o deslocar. Não seguir esta precaução pode resultar na queda da impressora, o que pode provocar acidentes.</p>
<p>Como o papel é pesado, não deve ser carregado por uma só pessoa. São necessárias no mínimo cinco pessoas para transportar a impressora. Veja as informações seguintes para obter informações sobre o peso do produto. <i>📖 Guia do utilizador (manual online)</i></p>
<p>Não tente mover a impressora enquanto os niveladores do suporte estiverem fixos. Não seguir esta precaução pode resultar na queda da impressora, o que pode provocar acidentes.</p>
<p>Ao mover a impressora quando estiver numa superfície, evite locais com degraus ou pisos irregulares. Não seguir esta precaução pode resultar na queda da impressora, o que pode provocar acidentes.</p>

Notas sobre manuseamento

 **Aviso**

Não utilizar a impressora em locais com substâncias voláteis, tais como álcool ou diluente ou perto de chamas.

Pode provocar choque eléctrico ou incêndio.

Não usar a impressora se notar a presença de fumo ou se notar quaisquer odores anormais ou ruídos.

Pode provocar choque eléctrico ou incêndio. Em caso de alguma anormalidade, desligar a impressora e desligue o cabo de alimentação imediatamente e contacte o seu revendedor ou o apoio Epson.

Nunca tente reparar a impressora, pode ser um procedimento extremamente perigoso.

Não utilize a impressora num ambiente onde possam existir gases inflamáveis ou explosivos.

Não utilize aerossóis que contenham gases inflamáveis no interior ou à volta do produto.

Pode provocar um incêndio.

Dispor os cabos apenas como indicado no manual.

Pode provocar um incêndio. Também pode causar danos aos dispositivos ligados.

Não inserir ou deixar cair itens metálicos ou inflamáveis nas aberturas da impressora.

Pode provocar choque eléctrico ou incêndio.

Não tocar nas áreas do interior da impressora, exceto as indicadas no manual.

Pode provocar choque eléctrico ou queimadura.

Não desmontar componentes exceto quando indicado para o fazer no manual.

Se o LCD do painel de controlo for danificado, tenha cuidado com eventuais fugas de cristal líquido.

Prestar primeiros socorros em qualquer uma das seguintes condições.

- Se o líquido aderir à sua pele, limpe-a imediatamente e a seguir lave a área usando água e sabão em abundância.
- Se entrar líquido para os seus olhos, lave-os com água limpa durante pelo menos 15 minutos e consulte um médico imediatamente.
- Se ingerir líquido, enxaguar a boca com água, beber água em abundância, forçar o vômito e consultar um médico imediatamente.

No caso da entrada de objetos estranhos ou líquidos tais como a água na impressora, pare a sua utilização imediatamente.

Pode provocar choque eléctrico ou incêndio. Desligar a impressora e desligue o cabo de alimentação imediatamente e contacte o seu revendedor ou o apoio Epson.

 **Atenção**

Não se sente na impressora nem coloque objetos pesados sobre a mesma.

A impressora pode cair ou tombar e causar uma lesão.

Ao transportar ou armazenar a impressora, certifique-se que está nivelada: não inclinar ou inverter.

A tinta pode vaziar.

Tenha cuidado para não entalar as mãos ou os dedos ao abrir ou fechar a tampa frontal ou de manutenção.

A inobservância desta precaução pode provocar ferimentos.

Ao ligar os cabos ou acessórios opcionais, certificar-se que estão instalados na direção correta e siga rigorosamente os procedimentos.

Pode ocorrer um incêndio ou uma lesão. Instalar a impressora corretamente seguindo as instruções no manual.

Ao mover o produto, certifique-se ele desligado, o cabo está desligado da tomada, e todos os cabos de ligação foram removidos.

Se os cabos estiverem danificados, pode ocorrer um choque elétrico ou incêndio.

Consulte o manual para se certificar que o papel e o núcleo do rolo da unidade de enrolamento automático estão devidamente fixados.

A queda de papel ou rolos pode provocar ferimentos.

Siga as instruções no manual quando retirar papel ou o rolo de enrolamento.

A queda de papel ou rolos pode provocar ferimentos.

Certifique-se de que as mãos ou o cabelo não ficam presos na unidade de alimentação de papel ou unidade de rebobinagem automática enquanto esta estiver a funcionar.

A inobservância desta precaução pode provocar ferimentos.

Certifique-se de que os niveladores do suporte estão sempre fixos, exceto ao mover a impressora.

Se não estiverem presas, pode ocorrer um acidente.



O secador pode ficar quente, exigindo que sejam observados cuidados durante o funcionamento.

A inobservância desta precaução pode provocar queimaduras.



Não tente tocar na parte de dentro do secador.

A inobservância desta precaução pode provocar queimaduras.

Notas sobre a alimentação



Aviso

Certifique-se que as lâminas da ficha estão completamente inseridas na tomada de alimentação.

Pode provocar choque eléctrico ou incêndio.

Desligar a tomada regularmente e limpar entre as lâminas e à volta da base das lâminas.

Se a ficha ficar ligado por um longo período tempo, o pó concentra-se na base das lâminas e pode ocorrer um curto-circuito ou incêndio.

Quando desligar a ficha, segure a ficha; Não puxe o cabo de alimentação.

Se o cabo estiver danificado ou a ficha estiver deformada, pode provocar um choque eléctrico ou incêndio.

Não inserir ou desligar a ficha com as mãos molhadas.

Perigo de choque eléctrico.

Para evitar acidentes de fugas térricas, ligar a uma tomada com ligação à terra.

Qualquer outro tipo de ligação que não a ligação à terra pode resultar em choque eléctrico ou incêndio.

Use apenas o tipo de alimentação eléctrica indicado na etiqueta do produto.

Pode provocar choque eléctrico ou incêndio.

Não utilizar a ficha se houver objetos estranhos tais como poeira na mesma.

Pode provocar choque eléctrico ou incêndio.

Não utilizar outros cabos de alimentação exceto o cabo fornecido com a impressora. Para além disso, não utilizar o cabo de alimentação fornecido com a impressora para outros dispositivos.

Pode provocar choque eléctrico ou incêndio.

Não utilizar o cabo de alimentação se este estiver danificado.

Pode provocar choque eléctrico ou incêndio. Se o cabo de alimentação estiver danificado, contacte o Apoio Epson. Tenha em conta os seguintes pontos para não danificar o cabo de alimentação.

- Não alterar o cabo de alimentação.
- Não colocar nada pesado sobre o cabo de alimentação.
- Não dobrar, torcer ou puxar com força o cabo de alimentação.
- Não colocar o cabo de alimentação perto de aquecedores.



Em caso de problemas ou ao mover a impressora, ou instalar acessórios opcionais, desligue todos os cabos de alimentação para a desligar completamente.

Pode provocar choque eléctrico ou incêndio.



Atenção

Se não pretende usar a impressora por um período prolongado, desligue a impressora por razões de segurança.

Notas sobre Consumíveis (tinta, papel e etc.) e tinta residual

Leia a "Ficha de dados de segurança" antes de manusear a tinta*, o líquido de limpeza ou a tinta residual. Pode descarregá-la no sítio Web da Epson da sua área.

O asterisco (*) assinala itens de consumo (vendido separadamente).

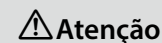

Atenção

Durante as operações de manutenção, use equipamentos de protecção, incluindo óculos, luvas e uma máscara.

Execute as seguintes ações imediatamente se a tinta, a tinta residual ou o líquido de limpeza entrarem em contacto com a pele ou entrarem nos olhos ou na boca:

- Se o fluído aderir à pele, lave-a de imediato com água ensaboada em abundância. Consulte um médico se a pele parecer estar irritada ou se ficar descolorada.
- Se o fluído entrar em contacto com os olhos, lave-os imediatamente com água. Se não proceder desta forma, pode verificar-se vermelhidão dos olhos ou até mesmo inflamação. Se os problemas persistirem consulte o médico.
- Se o líquido entrar em contacto com a sua boca, entre em contacto com o seu médico imediatamente.
- Se o fluído for ingerido, não induza o vômito e entre em contacto com o médico imediatamente. Se a pessoa for obrigada a vomitar, o fluído pode ficar na traqueia o que representa um perigo acrescido.

Armazene os cartuchos de tinta, tinta residual e líquido de limpeza num local fora do alcance das crianças.

Quando cortar papel, tenha cuidado para não cortar os dedos nem as mãos na lâmina do dispositivo de corte ou noutras lâminas.

Não agite os cartuchos de tinta com muita força.

Agitar os cartuchos com muita força pode causar o vazamento de tinta.

Não passe as mãos pelas extremidades do papel.

As extremidades do papel são cortantes e podem provocar ferimentos.

Como o papel é pesado, não deve ser carregado por uma só pessoa.

Recomendamos utilizar um elevador quando manusear papel com mais de 40 kg.

Não desmonte cartuchos de tinta.

A tinta que vaze de cartuchos desmontados pode entrar nos olhos e aderir à pele.

Outras notas

Certifique-se que o cabo de alimentação atende às normas de segurança pertinentes da área onde pretende usá-lo.

Temperature and humidity range / Plage de température et d'humidité / Temperatur- und Feuchtigkeitsbereich / Temperatuur- en luchtvochtigheidsbereik / Intervallo temperatura e umidità / Rango de temperatura y humedad / Intervalo da temperatura e humidade

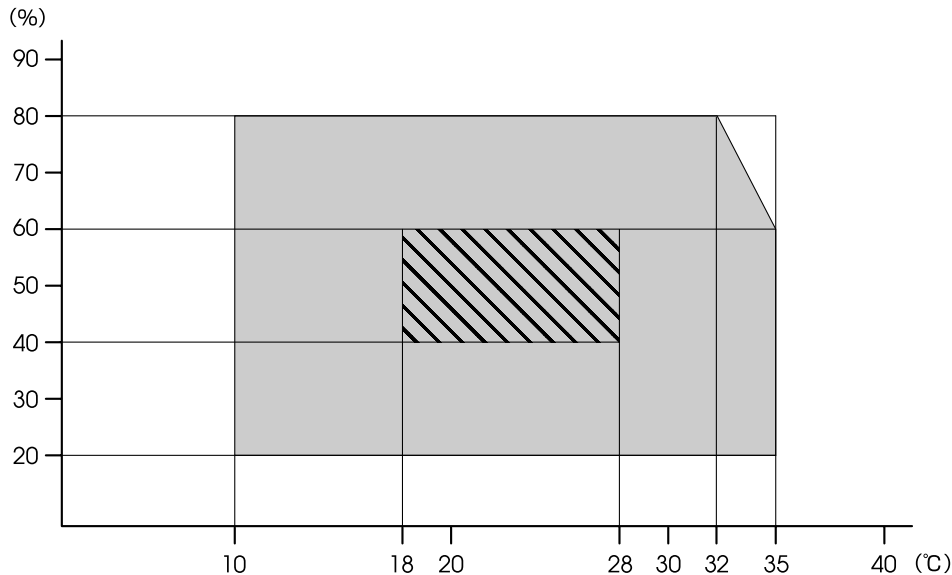

- ❑ The product should be operated only in environments that meet the following conditions:

	Temperature	Humidity (without condensation)
▨ Printing (Recommended)	18–28 °C	40–60%
■ Printing	10–35 °C	20–80%

Even the conditions above are met, you may not print properly if the environmental conditions are not proper for the paper. See the instructions of the paper for more detailed information.

- ❑ To maintain humidity at the desired levels, keep the printer out of direct sunlight and away from heat sources and air currents such as those produced by air conditioners.
- ❑ The printer is a precision device and should be installed where there is little dust. Do not install in areas used for such activities as cloth-cutting or sewing.

- ❑ Le produit doit être utilisé uniquement dans des environnements répondant aux conditions suivantes :

	Température	Humidité (sans condensation)
▨ Impression (Recommandé)	18 – 28 °C	40 – 60 %
■ Impression	10 – 35 °C	20 – 80 %

Même si les conditions ci-dessus sont satisfaites, vous risquez de ne pas imprimer correctement si les conditions ambiantes ne sont pas adaptées au papier. Reportez-vous aux instructions du papier pour plus d'informations.

- ❑ Afin de maintenir l'humidité aux niveaux souhaités, gardez l'imprimante à l'abri des rayons solaires directs et loin des sources de chaleur et des courants d'air, tels que ceux produits par les climatiseurs.
- ❑ L'imprimante est un appareil de précision et elle doit être installée dans un endroit où il y a peu de poussière. N'installez pas dans des zones utilisées pour des activités telles que la découpe de tissus ou la couture.



- ❑ Das Produkt darf nur in Umgebungen betrieben werden, die die folgenden Bedingungen erfüllen:

	Temperatur	Luftfeuchtigkeit (ohne Kondensation)
▨ Drucken (Empfohlen)	18–28 °C	40–60%
■ Drucken	10–35 °C	20–80%

Auch wenn die oben genannten Bedingungen erfüllt sind, kann nicht richtig gedruckt werden, wenn die Umgebungsbedingungen für das Papier nicht erfüllt sind. Lesen Sie die Anweisungen zum Papier für nähere Informationen.

- ❑ Um die Luftfeuchtigkeit im gewünschten Bereich zu halten, halten Sie den Drucker fern von direkter Sonneneinstrahlung und von Hitzequellen und Luftströmungen wie denjenigen, die von Klimaanlage erzeugt werden.
- ❑ Der Drucker ist ein Präzisionsgerät und sollte in Umgebungen mit wenig Staub installiert werden. Nicht in Bereichen installieren, die für Aktivitäten wie Schneiden von Stoffen oder Näharbeiten verwendet werden.



- De printer mag alleen worden gebruikt in een omgeving die voldoet aan de volgende voorwaarden:

	Temperatuur	Vochtigheid (zonder condensatie)
 Afdrukken (Aanbevolen)	18–28 °C	40–60%
 Afdrukken	10–35 °C	20–80%

Zelfs als er aan de bovenstaande voorwaarden is voldaan, kunt u mogelijk niet goed afdrukken als de omgevingsomstandigheden niet geschikt zijn voor het papier. Zie de instructies van het papier voor meer gedetailleerde informatie.

- Om de vochtigheidsgraad op het gewenste niveau te houden, dient u de printer uit direct zonlicht en verwijderd van warmtebronnen en luchtstromen zoals die uit airconditioners te houden.
- De printer is een precisieapparaat en moet worden geïnstalleerd op een plek waar weinig stof is. Installeer niet in zones waar activiteiten zoals het snijden of naaien van stoffen plaatsvinden.



- Il prodotto deve essere usato solo in ambienti che soddisfino le seguenti condizioni:

	Temperatura	Umidità (senza condensa)
 In stampa (Consigliato)	18–28 °C	40–60%
 In stampa	10–35 °C	20–80%

Anche rispettando le precedenti condizioni, la stampa potrebbe non essere adeguata se le condizioni ambientali non sono adatte per la carta. Vedere le istruzioni della carta per maggiori dettagli.

- Per mantenere l'umidità ai livelli desiderati, tenere la stampante lontana dalla luce diretta del sole e da fonti di calore e correnti d'aria, quali quelle prodotte dai condizionatori d'aria.
- Questa stampante è uno strumento di precisione e deve essere installata in luoghi con poca polvere. Non installarla in aree usate per attività quali il ritaglio o la cucitura di stoffa.



- El producto solo debe utilizarse en entornos que cumplan con las siguientes condiciones:

	Temperatura	Humedad (sin condensación)
 Imprimiendo (Recomendado)	18–28 °C	40–60 %
 Imprimiendo	10–35 °C	20–80 %

Incluso si se cumplen las anteriores condiciones, podría no ser capaz de imprimir correctamente si las condiciones ambientales no son las adecuadas para el tipo de papel. Consulte las instrucciones del papel para más información.

- Para mantener la humedad en los niveles deseados, mantenga la impresora alejada de la luz directa del sol y de fuentes de calor y corrientes de aire, como aquellas producidas por aires acondicionados.
- La impresora es un dispositivo de precisión y debería instalarse donde haya poco polvo. No la instale en zonas utilizadas para actividades como la costura o el corte de ropa.

- O produto deve ser utilizado exclusivamente em ambientes que satisfaçam as seguintes condições:

	Temperatura	Humidade (sem condensação)
 Impressão (Recomendado)	18–28 °C	40–60%
 Impressão	10–35 °C	20–80%

Mesmo que as condições acima estejam presentes, poderá não imprimir corretamente se as condições ambientais não forem adequadas para o papel. Veja as instruções do papel para informações mais detalhadas.

- A fim de manter a humidade nos níveis pretendidos, a impressora deve estar fora da luz solar direta e afastada de fontes de calor e correntes de ar, por exemplo, provenientes de aparelhos de ar condicionado.
- A impressora é um dispositivo de precisão e deve ser instalada num espaço com pouco pó. Não a instale em locais utilizados para atividades como o corte ou a costura de roupas.



EN Supplied Accessories

IT Accessori in dotazione

FR Accessoires fournis

ES Accesorios suministrados

DE Mitgeliefertes Zubehör

PT Acessórios fornecidos

NL Meegeleverde accessoires

For information on usage and details, see the *User's Guide* (Online Manual).

Pour obtenir des informations sur l'utilisation et pour plus de détails, reportez-vous au *Guide d'utilisation* (Manuel en ligne).

Informationen zur Verwendung und weitere Einzelheiten finden Sie im *Benutzerhandbuch* (Online-Handbuch).

Zie *Gebruikershandleiding* (Online Handleiding) voor informatie over gebruik en details.

Per informazioni sull'utilizzo e ulteriori informazioni, consultare la *Guida utente* (Manuale online).

Para obtener información sobre el uso y los detalles, consulte el *Manual de usuario* (Manual en línea).

Para obter informações sobre utilização e as configurações, consulte o *Guia do utilizador* (manual online).

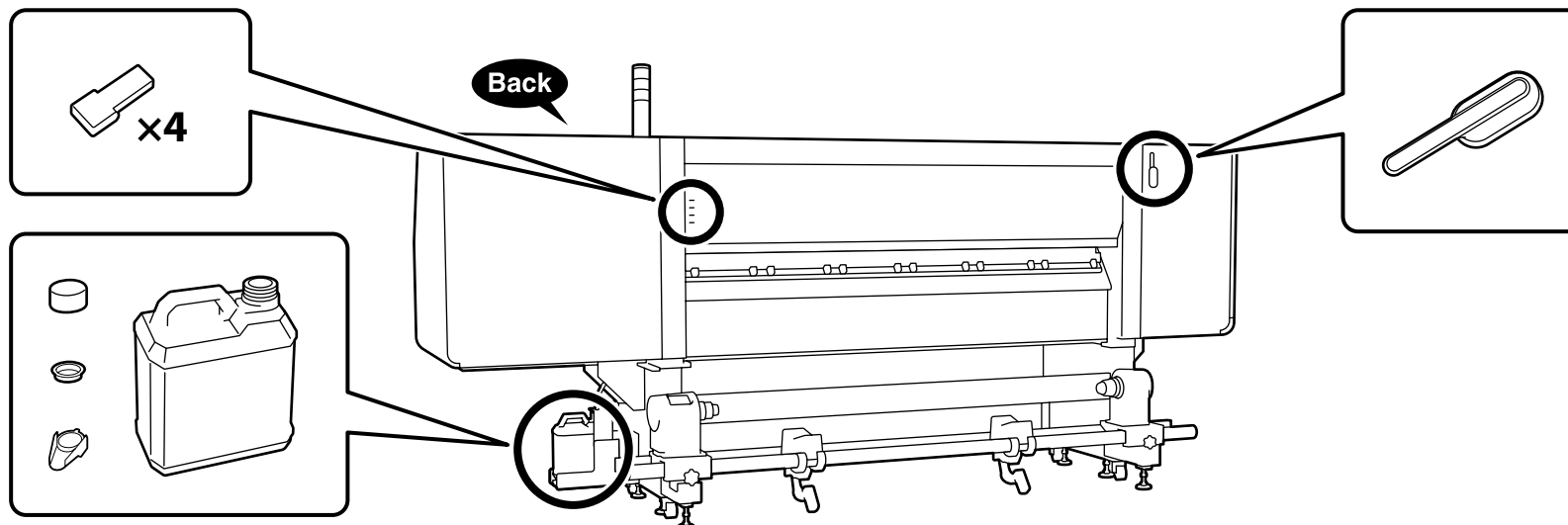
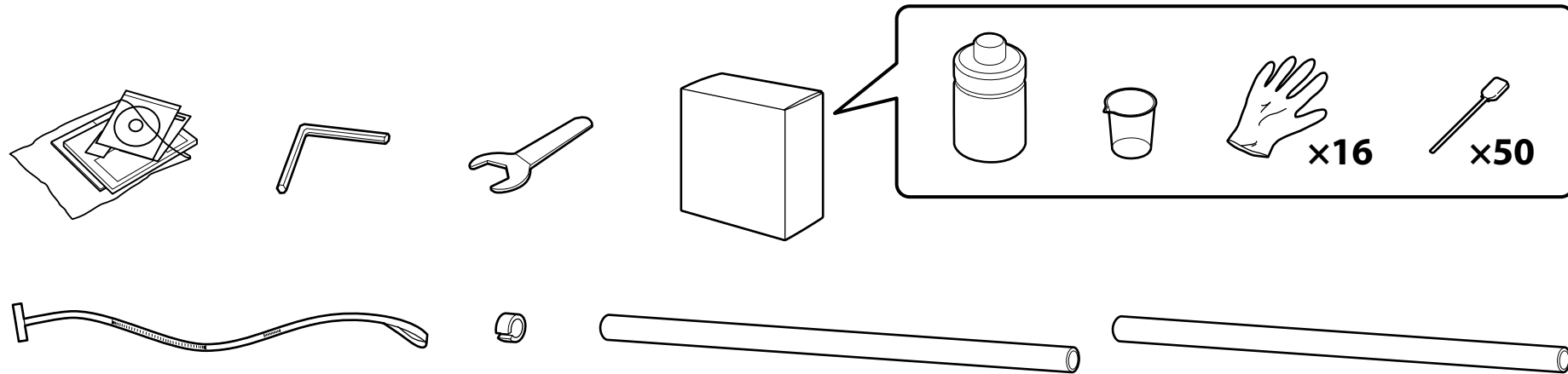



Installing the Essential Software

Installation du logiciel indispensable

Installation der grundlegenden Software

De belangrijke software installeren

Installazione del software essenziale

Instalación del software básico

Instalar o Software essencial

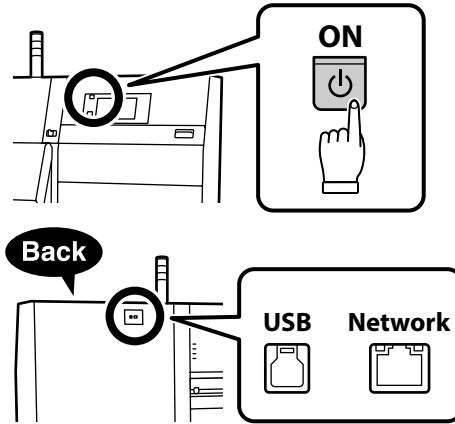

Ready the printer and computer for connection before proceeding, but do not connect the cables until the installer prompts you to do so. The essential software will not be installed if the devices are not connected according to the on-screen instructions.

Préparez l'imprimante et l'ordinateur pour la connexion avant la procédure, mais ne connectez pas les câbles avant que le programme d'installation ne vous demande de le faire. Le logiciel indispensable ne sera pas installé si les appareils ne sont pas connectés conformément aux instructions à l'écran.

Bereiten Sie den Drucker und den Computer auf die Verbindung vor, bevor Sie fortfahren, verbinden Sie jedoch die Kabel nicht, bis das Installationsprogramm Sie dazu auffordert. Die grundlegende Software wird nicht installiert, wenn die Geräte nicht gemäß der Bildschirmweisungen verbunden sind.

Zorg dat de printer en computer gereed zijn om aan te sluiten voordat u doorgaat, maar sluit de kabels pas aan wanneer het installatieprogramma deze opdracht geeft. De belangrijke software wordt niet geïnstalleerd als de apparaten niet worden aangesloten volgens de instructies op het scherm.

Prima di procedere, preparare la stampante e il computer per la connessione ma non collegare i cavi fino a quando il programma di installazione richiede di farlo. Il software essenziale non verrà installato se i dispositivi non vengono connessi seguendo le istruzioni visualizzate sullo schermo.

Prepare la impresora y el ordenador para su conexión antes de proceder pero no conecte los cables hasta que el instalador se lo indique. El software básico no se instalará si los dispositivos no están conectados según las instrucciones en pantalla.

Prepare a ligação da impressora e do computador antes de continuar, mas não desligue os cabos até que o instalador indique para o fazer. O software essencial não será instalado se os dispositivos não estiverem ligados de acordo com as instruções no ecrã.

If the printer is connected to a network, choose one computer to which to install the essential software *1 and RIP *2 as shown on the right.

Si l'imprimante est connectée à un réseau, choisissez l'ordinateur sur lequel installer le logiciel indispensable *1 et le routage RIP *2 comme illustré à droite.

Wenn der Drucker an ein Netzwerk angeschlossen ist, wählen Sie einen Computer aus, an dem die grundlegende Software *1 und das rechts dargestellte RIP *2 installiert werden soll.

Als de printer verbinding heeft met een netwerk, kiest u een computer waarop de belangrijke software *1 en RIP *2 worden geïnstalleerd, zoals rechts wordt weergegeven.

Se la stampante è collegata a una rete, scegliere il computer su cui installare il software essenziale *1 e il RIP *2 tra quelli indicati sulla destra.

Si la impresora está conectada a una red, elija un ordenador en el que instalar el software *1 y RIP *2 básicos indicados a la derecha.

Se a impressora estiver ligada a uma rede, selecione um computador no qual vai instalar o software essencial *1 e RIP *2, conforme mostrado à direita.

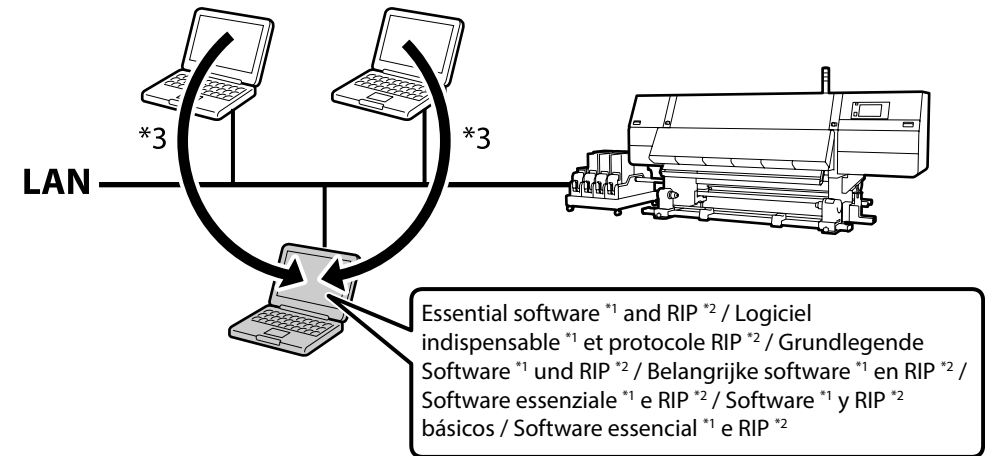

- *1 Consists of the following four applications: Epson Edge Dashboard, EPSON Software Updater, EPSON Manuals, and Epson Communication Driver.
- *2 Use the supplied Epson RIP (Epson Edge Print) or a commercially available RIP. Epson Edge Print is supported under Windows only.
- *3 The Epson Edge Dashboard can be used via remote access.

- *1 Comprend les quatre applications suivantes : Epson Edge Dashboard, EPSON Software Updater, Epson Manuals et Epson Communication Driver.
- *2 Utilisez le RIP Epson fourni (Epson Edge Print) ou un RIP disponible à la vente. Epson Edge Print est compatible uniquement avec Windows.
- *3 Epson Edge Dashboard peut être utilisé avec un accès à distance.

- *1 Enthält die folgenden Anwendungen: Epson Edge Dashboard, EPSON Software Updater, EPSON Manuals und Epson Communication Driver.
- *2 Benutzen Sie den mitgelieferten Epson RIP (Epson Edge Print) oder einen handelsüblichen RIP. Epson Edge Print wird nur von Windows unterstützt.
- *3 Das Epson Edge Dashboard kann über einen Remote-Zugang verwendet werden.

- *1 Bestaat uit deze vier applicaties: Epson Edge Dashboard, EPSON Software Updater, EPSON Manuals en Epson Communication Driver.
- *2 Gebruik de meegeleverde Epson RIP (Epson Edge Print) of een in de handel verkrijgbare RIP. Epson Edge Print wordt alleen ondersteund onder Windows.
- *3 Het Epson Edge Dashboard kan worden gebruikt via externe toegang.

- *1 È costituito dalle quattro applicazioni seguenti: Epson Edge Dashboard, EPSON Software Updater, EPSON Manuals e Epson Communication Driver.
- *2 Utilizzare il RIP Epson (Epson Edge Print) in dotazione o un RIP disponibile in commercio. Epson Edge Print è supportato solo su Windows.
- *3 L'Epson Edge Dashboard è accessibile in remoto.

- *1 Consta de las cuatro aplicaciones siguientes: Epson Edge Dashboard, EPSON Software Updater, Epson Manuals y Epson Communication Driver.
- *2 Utilice el Epson RIP (Epson Edge Print) suministrado o un RIP disponible en el mercado. Epson Edge Print solo es compatible con Windows.
- *3 La aplicación Epson Edge Dashboard puede utilizarse mediante acceso remoto.

- *1 Consiste nas quatro aplicações seguintes: Epson Edge Dashboard, EPSON Software Updater, EPSON Manuals e Epson Communication Driver.
- *2 Use o Epson RIP fornecido (Epson Edge Print) ou um RIP disponível comercialmente. Epson Edge Print só é compatível com Windows.
- *3 O Epson Edge Dashboard pode ser utilizado através de acesso remoto.

The installation procedure varies with the type of computer used.

La procédure d'installation varie selon le type d'ordinateur utilisé.

Der genaue Installationsvorgang hängt vom verwendeten Computertyp ab.

De installatieprocedure is afhankelijk van het type computer dat wordt gebruikt.

La procedura di installazione varia in base al tipo di computer utilizzato.

El procedimiento de instalación varía según el tipo de ordenador utilizado.

O procedimento de instalação varia de acordo com o tipo de computador utilizado.

Windows (No Disk Drive)/Mac

Use Epson Setup Navi (<http://epson.sn/>).

Windows (sans lecteur de disque)/Mac

Utilisez Epson Setup Navi (<http://epson.sn/>).

Windows (ohne CD/DVD-Laufwerk)/Mac

Nutzen Sie Epson Setup Navi (<http://epson.sn/>).

Windows (geen schijfstation)/Mac

Gebruik Epson Setup Navi (<http://epson.sn/>).

Windows (Nessuna unità disco)/Mac

Utilizzare Epson Setup Navi (<http://epson.sn/>).

Windows (sin unidad de disco)/Mac

Use Epson Setup Navi (<http://epson.sn/>).

Windows (Sem Unidade de Disco)/Mac

Utilize o Epson Setup Navi (<http://epson.sn/>).

Windows (CD/DVD Drive)

Use the supplied software disk.

Windows (avec lecteur CD/DVD)

Utilisez le disque du logiciel fourni.

Windows (mit CD/DVD-Laufwerk)

Verwenden Sie die mitgelieferte Software-CD.

Windows (CD-/DVD-station)

Gebruik de meegeleverde softwareschijf.

Windows (Unità CD/DVD)

Utilizzare il disco di software in dotazione.

Windows (con unidad de CD/DVD)

Use el disco con software suministrado.

Windows (Unidade de CD/DVD)

Use o disco de software fornecido.

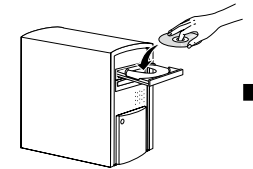

➔[1]

➔[4]

[1]

Enter "epson.sn" and the printer model name into a web browser and click .

Saisissez « epson.sn » et le nom du modèle d'imprimante dans un navigateur Web et cliquez sur .

Geben Sie „epson.sn“ und den Namen des Druckermodells in einen Webbrowser ein und klicken Sie auf .

Voer "epson.sn" en de naam van het printermodel in een internetbrowser in en klik op .

Inserire il "epson.sn" e il modello della stampante in un browser web e fare clic su .

Introduzca "epson.sn" y el nombre de modelo de la impresora en un navegador web y haga clic en .

Insira "epson.sn" e o nome do modelo de impressora num navegador web e clique em .

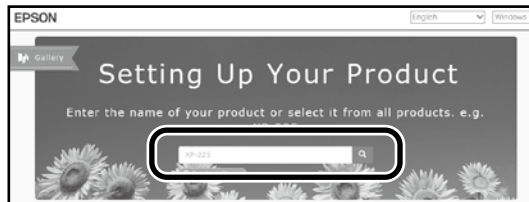

[2]

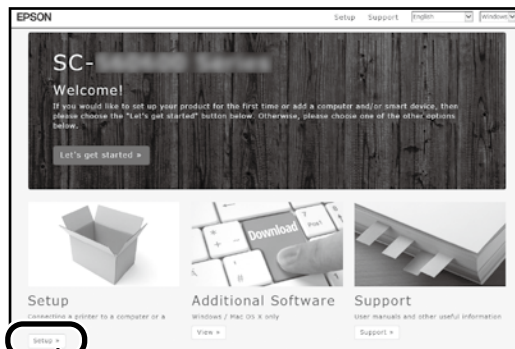

[3]

Run the downloaded installer.

Exécutez le programme d'installation téléchargé.

Führen Sie das heruntergeladene Installationsprogramm aus.

Voer het gedownloade installatieprogramma uit.

Eseguire il programma di installazione scaricato.

Ejecute el programa de instalación descargado.

Execute o programa de instalação transferido.



[4] Windows/Mac

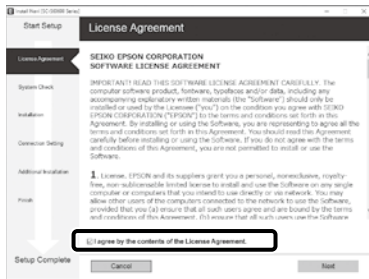

Follow the on-screen instructions to complete the installation.

Suivez les instructions à l'écran pour terminer l'installation.

Folgen Sie den Bildschirmmanweisungen um die Installation abzuschließen.

Volg de instructies op het scherm om de installatie te voltooien.

Seguire le istruzioni a video per completare l'installazione.

Siga las instrucciones en pantalla para completar la instalación.

Siga as instruções no ecrã para completar a instalação.

Windows

If this dialog box appears, make sure the publisher is "SEIKO EPSON CORPORATION", and then click **Allow access**.

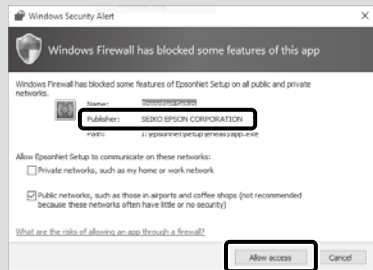

Si cette boîte de dialogue apparaît, assurez-vous que l'éditeur est bien « SEIKO EPSON CORPORATION », puis cliquez sur **Autoriser l'accès**.

Wenn dieses Dialogfeld angezeigt wird, vergewissern Sie sich, dass der Verlag „SEIKO EPSON CORPORATION“ ist, und klicken Sie dann auf **Zugriff zulassen**.

Als dit dialoogvenster wordt weergegeven, ga dan na of de uitgever "SEIKO EPSON CORPORATION" is en klik vervolgens op **Toegang toestaan**.

Se appare la finestra di dialogo, assicurarsi che il contatto sia "SEIKO EPSON CORPORATION", quindi fare clic su **Consenti accesso**.

Si aparece este cuadro de diálogo, asegúrese de que el editor sea "SEIKO EPSON CORPORATION", y a continuación haga clic en **Allow access (Permitir acceso)**.

Se aparecer esta caixa de diálogo, certifique-se de que o editor é "SEIKO EPSON CORPORATION" e clique em **Permitir acesso**.

Be sure to click **Install** if the above dialog is displayed.

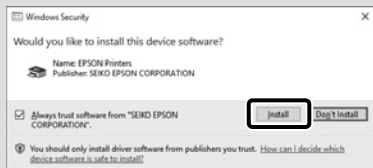

Assurez-vous de cliquer sur **Install (Installer)** si la boîte de dialogue ci-dessus s'affiche.

Achten Sie darauf, auf **Install (Installieren)** zu klicken, falls der oben genannte Dialog angezeigt wird.

Zorg ervoor dat u op **Install (Installeren)** klikt als het bovenstaande dialoogvenster wordt weergegeven.

Assicurarsi di fare clic su **Install (Installa)** se viene visualizzata la precedente finestra di dialogo.

Asegúrese de hacer clic en **Install (Instalar)** si aparece el cuadro de diálogo que se muestra en la imagen.

Certifique-se de que clica em **Install (Instalar)** se for apresentado o diálogo acima.

Be sure to pass the cable through the clamp when connecting it to the printer.

Veillez à faire passer le câble dans l'attache lorsque vous le branchez à l'imprimante.

Achten Sie darauf, das Kabel durch die Klemme zu führen, wenn Sie es an den Drucker anschließen.

Zorg dat u de kabel door de klem voert wanneer u deze aansluit op de printer.

Assicurarsi di far passare il cavo attraverso il morsetto quando lo si collega alla stampante.

Asegúrese de pasar el cable a través de la abrazadera cuando lo conecte a la impresora.

Certifique-se de que passa o cabo através do grampo quando o ligar à impressora.

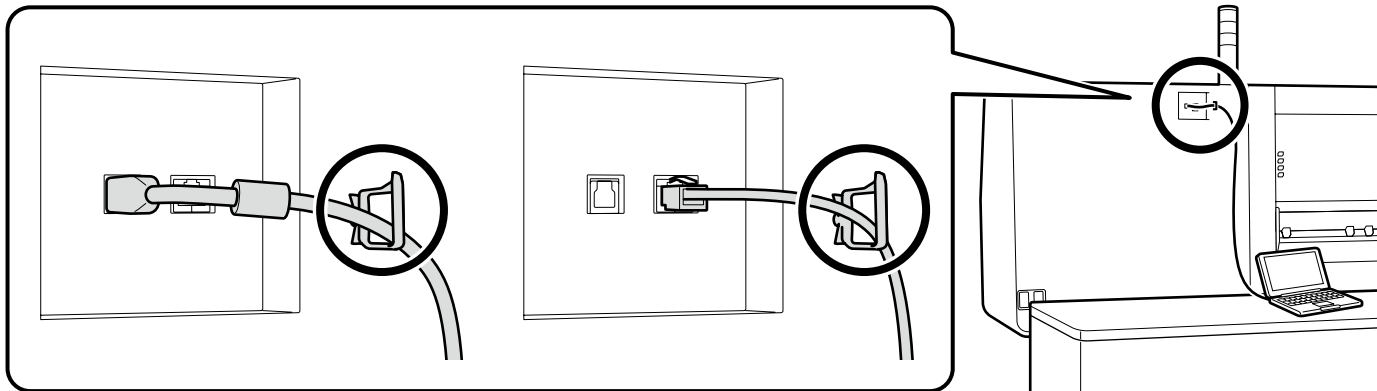

Next, install the RIP. Instructions for installing Epson Edge Print can be found in the next section; for information on installing a commercially RIP, see the RIP manual.

Puis, installez le RIP. Les consignes d'installation d'Epson Edge Print se trouvent dans la section suivante ; pour plus d'informations sur l'installation d'un RIP disponible à la vente, consultez le manuel RIP.

Installieren Sie anschließend den RIP. Installationsanweisungen für Epson Edge Print finden Sie im nächsten Abschnitt; Informationen zur Installation eines handelsüblichen RIP finden Sie im RIP-Handbuch.

Installeer vervolgens de RIP. Instructies voor het installeren van Epson Edge Print kunt u vinden in de volgende sectie; voor informatie over het installeren van een in de handel verkrijgbare RIP raadpleegt u de handleiding van de RIP.

Quindi, installare il RIP. Le istruzioni per l'installazione di Epson Edge Print si trova nella sezione successiva; per informazioni sull'installazione di un RIP disponibile in commercio, consultare il manuale del RIP.

A continuación, instale el RIP. Las instrucciones para instalar Epson Edge Print pueden encontrarse en la siguiente sección; para obtener información sobre cómo instalar un RIP disponible en el mercado, consulte el manual del RIP.

De seguida, instale o RIP. As instruções para instalar o Epson Edge Print podem ser encontradas na secção seguinte; para mais informações sobre como instalar um RIP disponível comercialmente, consulte o manual RIP.

Installing Epson Edge Print

Installation d'Epson Edge Print

Installation von Epson Edge Print

Epson Edge Print installeren

Installazione di Epson Edge Print

Instalación de Epson Edge Print

Instalar o Epson Edge Print

Install Epson Edge Print to the computer to which you installed the essential software. The software needed to install Epson Edge Print is available online; be sure the computer is connected to the Internet and then access the URL printed on the sheet in the Epson Edge Print package.

Installez Epson Edge Print sur l'ordinateur sur lequel vous avez installé le logiciel indispensable. Le logiciel nécessaire à l'installation d'Epson Edge Print est disponible en ligne ; veillez à ce que l'ordinateur soit connecté à Internet, puis accédez à l'URL imprimée sur la feuille figurant dans la boîte d'Epson Edge Print.

Installieren Sie Epson Edge Print an dem Computer, an dem Sie die grundlegende Software installiert haben. Die für die Installation von Epson Edge Print erforderliche Software steht online zur Verfügung; vergewissern Sie sich, dass der Computer mit dem Internet verbunden ist, und greifen Sie auf die URL zu, die auf dem Bogen in der Verpackung von Epson Edge Print aufgedruckt ist.

Installeer Epson Edge Print op de computer waarop u de belangrijke software hebt geïnstalleerd. De software die nodig is om Epson Edge Print te installeren, is online beschikbaar; zorg ervoor dat de computer is verbonden met het internet en ga vervolgens naar de URL die op het blad in de Epson Edge Print-verpakking staat gedrukt.

Installare Epson Edge Print sul computer su cui è installato il software essenziale. Il software necessario per installare Epson Edge Print è disponibile online; assicurarsi che il computer sia collegato a Internet e accedere all'URL stampato sul foglio nella confezione di Epson Edge Print.

Instale Epson Edge Print en el ordenador en el que ha instalado el software básico. El software necesario para instalar Epson Edge Print está disponible en línea; asegúrese de que el ordenador esté conectado a Internet y, a continuación, acceda a la dirección URL que aparece impresa en la hoja del paquete de Epson Edge Print.

Instale o Epson Edge Print no computador no qual instalou o software essencial. O software necessário para instalar o Epson Edge Print está disponível online; certifique-se de que o computador está ligado à Internet e, em seguida, aceda ao URL impresso na folha da embalagem do Epson Edge Print.

How to Start Epson Edge Print

Démarrage d'Epson Edge Print

Epson Edge Print starten

Epson Edge Print starten

Come avviare Epson Edge Print

Cómo iniciar Epson Edge Print

Como iniciar o Epson Edge Print

Launch Epson Edge Print using either of the following two methods:

- Double-click the shortcut icon on the desktop.
- Click the Windows start button and select **All apps > Epson Software > Epson Edge Print**.

Lancez Epson Edge Print en utilisant l'une des deux méthodes suivantes :

- Double-cliquez sur l'icône de raccourci sur le bureau.
- Cliquez sur le bouton de démarrage de Windows et sélectionnez **Toutes les applications > Epson Software > Epson Edge Print**.

Starten Sie Epson Edge Print durch eine der folgenden zwei Methoden:

- Doppelklicken Sie auf das Desktop-Symbol.
- Klicken Sie auf die Start-Taste von Windows und wählen Sie **Alle Apps > Epson Software > Epson Edge Print**.

Start Epson Edge Print via een van de volgende twee methoden:

- Dubbelklik op de snelkoppeling op het bureaublad.
- Klik in Windows op de knop Start en selecteer **Alle apps > Epson Software > Epson Edge Print**.

Avviare Epson Edge Print utilizzando uno dei due metodi di seguito:

- Fare doppio clic sull'icona di collegamento sul desktop.
- Fare clic sul pulsante Start di Windows e selezionare **Tutte le app > Epson Software > Epson Edge Print**.

Inicie Epson Edge Print mediante uno de los dos métodos siguientes:

- Haga doble clic en el icono de acceso directo del escritorio.
- Haga clic en el botón de inicio de Windows y seleccione **Todas las aplicaciones > Epson Software > Epson Edge Print**.

Abra Epson Edge Print através de um dos dois métodos seguintes:

- Faça duplo clique no ícone de atalho no ambiente de trabalho.
- Clique no botão Iniciar do Windows e selecione **Todas as aplicações > Epson Software > Epson Edge Print**.

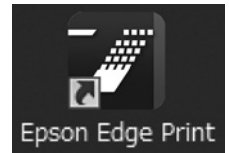

The first time you use Epson Edge Print, you will be prompted to accept the license agreement. See Epson Edge Print help for more information.

La première fois que vous utiliserez Epson Edge Print, il vous sera demandé d'accepter le contrat de licence. Consultez l'aide Epson Edge Print pour plus d'informations.

Bei der erstmaligen Verwendung von Epson Edge Print werden Sie aufgefordert, die Lizenzvereinbarung zu akzeptieren. Weitere Informationen finden Sie in der Epson Edge Print-Hilfe.

Wanneer u Epson Edge Print de eerste keer gebruikt, wordt u gevraagd om de licentieovereenkomst te accepteren. Raadpleeg de help van Epson Edge Print voor meer informatie.

La prima volta che si utilizza Epson Edge Print, viene richiesto di accettare il contratto di licenza. Consultare la guida di Epson Edge Print per ulteriori informazioni.

La primera vez que utilice Epson Edge Print, se le pedirá que acepte el acuerdo de licencia. Consulte la ayuda de Epson Edge Print para obtener más información.

A primeira vez que utilizar o Epson Edge Print, ser-lhe-á pedido que aceite o acordo de licença. Consulte a ajuda do Epson Edge Print para mais informações.



Setting a Password (Networks Only)

Définition d'un mot de passe (réseaux uniquement)

Setzen eines Passworts (Nur Netzwerke)

Een wachtwoord instellen (alleen netwerken)

Impostare una password (solo per connessioni di rete)

Configuración de una contraseña (únicamente redes)

Definir uma Palavra-passe (Apenas para Redes)

In a network connection, continue by setting a password for protecting the network settings. Do not forget the administrator password. For information on what to do if you forget the password, see "Problem Solver" in the *User's Guide* (Online Manual).

Dans une connexion réseau, poursuivez en définissant un mot de passe pour protéger les paramètres du réseau. N'oubliez pas le mot de passe d'administrateur. Pour plus d'informations sur la procédure à suivre en cas d'oubli du mot de passe, reportez-vous à la section « Résolution des problèmes » dans le *Guide d'utilisation* (Manuel en ligne).

In einer Netzwerkverbindung, fahren Sie fort, indem Sie ein Kennwort zum Schutz der Netzwerk-Einstellungen setzen. Vergessen Sie das Administratorpasswort nicht. Informationen darüber, was zu tun ist, wenn Sie das Passwort vergessen haben, finden Sie unter „Problemlöser“ im *Benutzerhandbuch* (Online-Handbuch).



Stel, met behulp van een netwerkverbinding, een wachtwoord in om zo de netwerkinstellingen te beveiligen. Vergeet het beheerderswachtwoord niet. Voor informatie over wat te doen als u het wachtwoord bent vergeten, raadpleegt u "Probleemoplosser" in de *Gebruikershandleiding* (Online Handleiding).

In una connessione di rete, continuare impostando una password per proteggere le impostazioni di rete. Non dimenticare la password amministratore. Per informazioni su cosa fare se si dimentica la password, vedere la sezione "Risoluzione problemi" nella *Guida utente* (Manuale online).

En una conexión de red, continúe mediante la configuración de una contraseña para la protección de los ajustes de red. No olvide la contraseña del administrador. Para obtener información acerca de qué hacer si olvida su contraseña, consulte "Resolución de problemas" en el *Manual de usuario* (Manual en línea).

Numa conexão de rede, continue definindo uma palavra-passe para proteger as definições de rede. Não se esqueça da palavra-passe de administrador. Para obter informações sobre o que fazer no caso de se esquecer da palavra-passe, consulte "Resolução de Problemas" no *Guia do Utilizador* (Manual Online).

[1]



Open your Web browser, and enter the IP address of the printer in the address bar.

Ouvrez votre navigateur Web et saisissez l'adresse IP de l'imprimante dans la barre d'adresse.

Öffnen Sie Ihren Webbrowser und geben Sie die IP-Adresse des Druckers in die Adressleiste ein.

Open uw webbrower en voer het IP-adres van de printer in de adresbalk in.

Aprire il browser e inserire l'indirizzo IP della stampante nella barra degli indirizzi.

Abra su navegador web e introduzca la dirección IP de la impresora en la barra de direcciones.

Abra o seu Navegador web e introduza o endereço IP da impressora na barra de endereços.

[2]

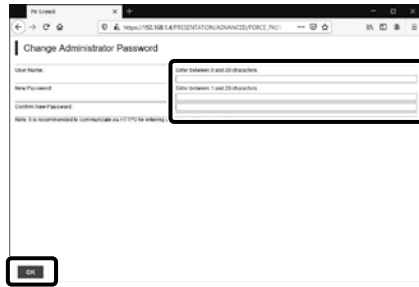

Set your desired password and then close the Web browser.

Définissez votre mot de passe puis fermez le navigateur Web.

Setzen Sie Ihr gewünschtes Passwort und schließen Sie dann den Webbrowser.

Stel het door u gewenste wachtwoord in en sluit vervolgens de webbrowser.

Impostare la password desiderata e quindi chiudere il browser.

Ajuste la contraseña deseada y a continuación cierre el navegador web.

Defina a palavra-passe que desejar e depois feche o Navegador web.

Next, load media and start using the printer. For information on loading media, see the *User's Guide (Excerpt)* (pdf) or view the video accessible by scanning the following matrix barcode.

Ensuite, chargez le support et commencez à utiliser l'imprimante. Pour obtenir des informations sur le chargement du support, reportez-vous au *Guide d'utilisation (Extrait)* (pdf) ou visionnez la vidéo accessible en scannant le code-barre suivant.

Legen Sie als Nächstes die Medien ein und starten Sie die Verwendung des Druckers. Informationen zum Einlegen von Medien finden Sie im *Benutzerhandbuch (Auszug)* (PDF) oder schauen Sie sich ein Video dazu an, indem Sie den folgenden Matrix-Barcode scannen.

Laad vervolgens media en start het gebruik van de printer. Voor informatie over het laden van media, zie de *gebruikershandleiding (uittreksel)* (pdf) of bekijk de video die toegankelijk is door de volgende matrix barcode te scannen.

Quindi, caricare i supporti e iniziare a utilizzare la stampante. Per informazioni sul caricamento dei supporti, vedere la *Guida utente (Estratto)* (pdf) o visualizzare il video accessibile attraverso la scansione del seguente codice a barre a matrice.

A continuación, cargue los medios y comience a usar la impresora. Para obtener información sobre cómo cargar los medios, consulte el *Manual de usuario (Extracto)* (pdf) o acceda al vídeo escaneando el siguiente código de barras tipo matriz.

Em seguida, carregue o suporte de impressão e comece a usar a impressora. Para obter informações sobre o carregamento do suporte, consulte o *Guia do utilizador (excerto)* (pdf) ou visualize o vídeo a que pode aceder digitalizando o seguinte código de barras de matriz.





For details on operating and performing maintenance for the printer, as well as solutions to frequently asked questions, see the online manuals.

You can open the online manuals by clicking the **Epson Manuals** icon created on your computer's desktop.

The **Epson Manuals** icon is created when manuals are installed using "Installing the Software" in the previous section.

No "Epson Manuals" Icon

If there is no **Epson Manuals** icon on the desktop, visit Epson Setup Navi (<http://epson.sn/>) and follow the steps below to view the manuals online.

1. Enter or select the printer model.
2. Click **Support > Online Manual**.

Pour plus de détails sur le fonctionnement et les procédures d'entretien de l'imprimante, ainsi que des solutions aux questions fréquemment posées, consultez les manuels en ligne.

Vous pouvez ouvrir les manuels en ligne en cliquant sur l'icône **Manuels EPSON** créée sur le bureau de votre ordinateur.

L'icône **Manuels EPSON** est créée quand les manuels sont installés à l'aide de « Installation du logiciel » dans la section précédente.

Aucune icône « Manuels EPSON »

Si aucune icône **Manuels EPSON** n'est présente sur le bureau, visitez Epson Setup Navi (<http://epson.sn/>) et suivez les étapes ci-dessous pour afficher les manuels en ligne.

1. Saisissez ou sélectionnez le modèle d'imprimante.
2. Cliquez sur **Support > Manuel en ligne**.

Einzelheiten zum Bedienen und Durchführen von Wartungsarbeiten am Drucker sowie Lösungen zu häufig gestellten Fragen entnehmen Sie bitte den Online-Anleitungen.

Sie können die Online-Handbücher öffnen, indem Sie auf das Symbol **Epson-Handbücher** auf dem Desktop Ihres Computers klicken.

Das Symbol **Epson-Handbücher** wird erstellt, wenn Sie Handbücher mit „Installation der Software“ im vorherigen Abschnitt installiert haben.

Kein „Epson-Handbücher“-Symbol

Wenn kein **Epson-Handbücher**-Symbol auf dem Desktop erscheint, gehen Sie auf Epson Setup Navi (<http://epson.sn/>) und befolgen Sie die folgenden Schritte, um die Handbücher online ansehen zu können.

1. Geben Sie das Druckermodell ein oder wählen Sie es aus.
2. Klicken Sie auf **Support > Online-Handbuch**.

Raadpleeg de online handleidingen voor details over de bediening en het uitvoeren van onderhoud van de printer en voor oplossingen van veelgestelde vragen.

U kunt de online-handleidingen openen door te klikken op het pictogram **EPSON-handleidingen** dat op het bureaublad van uw computer is aangemaakt.

Het pictogram **EPSON-handleidingen** wordt aangemaakt wanneer handleidingen worden geïnstalleerd via de opdracht "De software installeren" in het vorige deel.

Geen pictogram "EPSON-handleidingen"

Als er geen pictogram **EPSON-handleidingen** op het bureaublad staat, gaat u naar Epson Setup Navi (<http://epson.sn/>) en volgt u de onderstaande stappen om de handleidingen online te lezen.

1. Voer het printermodel in of selecteer deze.
2. Klik op **Ondersteuning > Online-handleiding**.

Per i dettagli sul funzionamento e la manutenzione della stampante, nonché su soluzioni alle domande frequenti, consultare le guide in linea.

È possibile aprire le guide in linea facendo clic sull'icona **Manuali EPSON** creata sul desktop del computer.

L'icona **Manuali EPSON** viene creata quando si installano i manuali utilizzando "Installazione del software" nella sezione precedente.

Icona "Manuali EPSON" non presente

Se sul desktop non è presente l'icona **Manuali EPSON**, visitare la pagina Epson Setup Navi (<http://epson.sn/>) e attenersi alla procedura che segue per visualizzare i manuali online.

1. Inserire o selezionare il modello della stampante.
2. Fare clic su **Supporto > Manuale online**.

Para obtener información acerca del funcionamiento y el mantenimiento de esta impresora, así como las soluciones a las preguntas más frecuentes, consulte los manuales online.

Puede abrir los manuales en línea haciendo clic en el icono **Manuales de EPSON** creado en el escritorio de su ordenador.

El icono **Manuales de EPSON** se crea cuando se instalan los manuales utilizando "Instalación del software" en la sección anterior.

No aparece el icono "Manuales de EPSON"

Si el icono **Manuales de EPSON** no está en el escritorio, visite Epson Setup Navi (<http://epson.sn/>) y siga los pasos que se indican a continuación para ver los manuales en línea.

1. Introduzca o seleccione el modelo de impresora.
2. Haga clic en **Soporte Técnico > Manual en línea**.

Para detalhes sobre como utilizar a impressora, efetuar a sua manutenção e obter respostas para as perguntas mais frequentes, consulte os manuais online.

Podé abrir os manuais online clicando no ícone **Manuais EPSON** criado no ambiente de trabalho do seu computador.

O ícone **Manuais EPSON** é criado aquando da instalação dos manuais utilizando "Instalar o Software" na secção anterior.

Sem ícone "Manuais EPSON"

Se não existir o ícone **Manuais EPSON** no ambiente de trabalho, visite Epson Setup Navi (<http://epson.sn/>) e siga os passos abaixo para visualizar os manuais online.

1. Introduza ou seleccione o modelo da impressora.
2. Clique em **Assistência > Manual Online**.